

KORONA 

Deutsch
Bedienungsanleitung
Küchenmaschine

English
Instruction Manual
Food Processor
25010



KORONA electric GmbH, Sundern/Germany
www.korona-electric.de

Bestimmungsgemäßer Gebrauch

Lesen Sie vor Inbetriebnahme des Gerätes die folgenden Sicherheitshinweise sowie die Bedienungsanleitung sorgfältig durch und bewahren Sie diese Unterlagen auf. Bei Weitergabe des Gerätes an einen Dritten geben Sie auch diese Anleitung weiter.

Dieses Gerät ist zum Zerkleinern von Lebensmitteln in kleinen Mengen geeignet. Jede andere Verwendung gilt als nicht bestimmungsgemäß und birgt erhebliche Unfallgefahren für den Benutzer. Das Gerät ist **nur** für den privaten und **nicht** für den gewerblichen Gebrauch bestimmt!

Sicherheit:

 Dieses Symbol warnt vor **allgemeinen Verletzungsgefahren / Beschädigungen** am Gerät!

 Dieses Symbol warnt vor Gefahren von **Stromschlag!**

 **Allgemeine Sicherheitshinweise**

- Bei nicht bestimmungsgemäßem Gebrauch oder falscher Handhabung kann keine Haftung für evtl. auftretende Schäden übernommen werden.
- Falsche Bedienung und unsachgemäße Behandlung können zu Störungen am Gerät und zu Verletzungen des Benutzers führen.
- Prüfen Sie vor Inbetriebnahme, ob die Spannung Ihres Haushaltsstroms der Spannungsangabe auf dem Gerät entspricht, damit das Gerät bei Gebrauch nicht überhitzt und beschädigt wird.



Vorsicht! Lebensgefahr durch Stromschlag!

- Gerät, Netzkabel und Netzstecker nicht in Wasser oder andere Flüssigkeiten tauchen.
- Gerät nicht in der Nähe eines Wasch- oder Spülbeckens benutzen.
- Gerät nicht mit feuchten Händen benutzen.
- Gerät nicht im Freien benutzen.

Elektrische Geräte sind kein Spielzeug!

- Das Gerät während des Gebrauchs nie unbeaufsichtigt lassen.
- Personen (einschließlich Kinder), die aufgrund ihrer physischen, sensorischen oder geistigen Fähigkeiten oder ihrer Unerfahrenheit oder Unkenntnis nicht in der Lage sind, das Gerät sicher zu benutzen, sollten dieses Gerät nicht ohne Aufsicht oder Anweisung durch eine verantwortliche Person benutzen.
- Kinder sollten beaufsichtigt werden, um sicherzustellen, dass diese nicht mit dem Gerät spielen.
- **Ziehen Sie immer den Netzstecker**, wenn das Gerät nicht in Betrieb ist, oder bevor es gereinigt wird.
- Netzkabel nur am Stecker aus der Steckdose ziehen.
- Gerät und Netzkabel dürfen nicht mit heißen Oberflächen in Berührung kommen, damit es nicht zu Beschädigungen am Gerät kommt.
- Das Netzkabel sollte nicht über die Tischkante/Arbeitsfläche herunterhängen, um ein Herunterreißen des Gerätes zu verhindern. Es darf nicht an scharfen Gegenständen scheuern.
- Das Netzkabel nicht knicken oder um das Gerät wickeln.

Das Gerät nicht verwenden,

- wenn das Netzkabel beschädigt ist.
- bei Funktionsstörungen.



- wenn das Gerät durch einen Sturz oder eine andere Ursache möglicherweise Schaden genommen hat.
Schäden an der Netzanschlussleitung müssen durch eine autorisierte Fachwerkstatt überprüft bzw. repariert werden. Nehmen Sie selbst niemals Veränderungen oder Reparaturen an dem Gerät vor.
- Verwenden Sie nur Original-Zubehörteile.
- Keinerlei Gegenstände in das Innere des Gehäuses einführen.
- Niemals selbst versuchen, das Gehäuse zu öffnen!
- Verwenden Sie dieses Gerät **nicht** zusammen mit einer externen Zeitschaltuhr oder einem separaten Fernwirksystem.

Gerätebezogene Sicherheitshinweise



Warnung! Zur Vermeidung von Verletzungen/ Beschädigungen des Gerätes, elektrischem Schock und Verbrennungen.

- Das Gerät darf nur für den vorgesehenen Zweck, d. h. zum Zerkleinern und Schneiden von kleinen Lebensmittelmengen genutzt werden.
- Stellen Sie das Gerät auf einen Tisch oder eine andere ebene, rutschfeste und hitzebeständige Arbeitsfläche.
- Während des Betriebes niemals versuchen die Messerklingen bzw. Scheidescheibe mit der Hand oder anderen Gegenständen zu berühren. Diese sind extrem scharf. **Verletzungsgefahr!**
- **Vorsicht** beim Reinigen der Messerklingen bzw. Schneidescheibe, **Verletzungsgefahr!**
- Wenn das Schlagmesser während des Betriebes blockiert, Schalter loslassen, Netzstecker ziehen und den Blockadegrund entfernen.
- **Keine** harten Lebensmittel (Nüsse, Eis, Schokolade, etc.) mit dem Gerät zerkleinern.



- Vor dem Einschalten sicherstellen, dass der Schutzdeckel sowie der Mixbehälter korrekt aufgesetzt sind.
- Betreiben Sie das Gerät niemals mit leerem Mixbehälter.
- Mixgut gegebenenfalls mit einem Teigschaber o.ä. von der Mixbehälterwand entfernen. Gerät muss vorher ausgeschaltet worden sein.
- Nach Benutzung und Reinigung den Küchenmaschine wieder zusammensetzen, um eine Verletzung am freiliegenden Schlagmesser zu vermeiden.
- Das Gerät Kindern unzugänglich machen.
- **Kurzzeitbetrieb:** 30 Sekunden

 **Immer sicherstellen, dass während des Betriebs der Mixbehälter als auch der entsprechende Deckel korrekt aufgesetzt sind!**



Produkt Beschreibung

1. Motorblock
2. Mixbehälter
3. Führungsachse
4. Schutzdeckel (zerkleinern)
5. Schutzdeckel mit Ausschutt (schneiden)
6. Sicherungsscheibe
7. Schlagmesser
8. Schneidescheibe
9. Stopfer
10. Geschwindigkeitsschalter
11. Netzkabel mit -stecker

Vor Erstgebrauch

- Entfernen Sie alle Verpackungsmaterialien und überprüfen Sie das Gerät/Zubehör auf Vollständigkeit und Unversehrtheit.
- Wickeln Sie das Netzkabel (11) vollständig ab.
- Reinigen Sie die Küchenmaschine wie unter **Reinigung und Pflege** beschrieben.

! Warnung: Plastiktüten können eine Gefahr darstellen, außerhalb der Reichweite von Kleinkindern und Babies aufbewahren.

Zusammensetzen des Geräts

Immer sicherstellen, dass während des Betriebs der Mixbehälter als auch der entsprechende Deckel korrekt aufgesetzt sind!

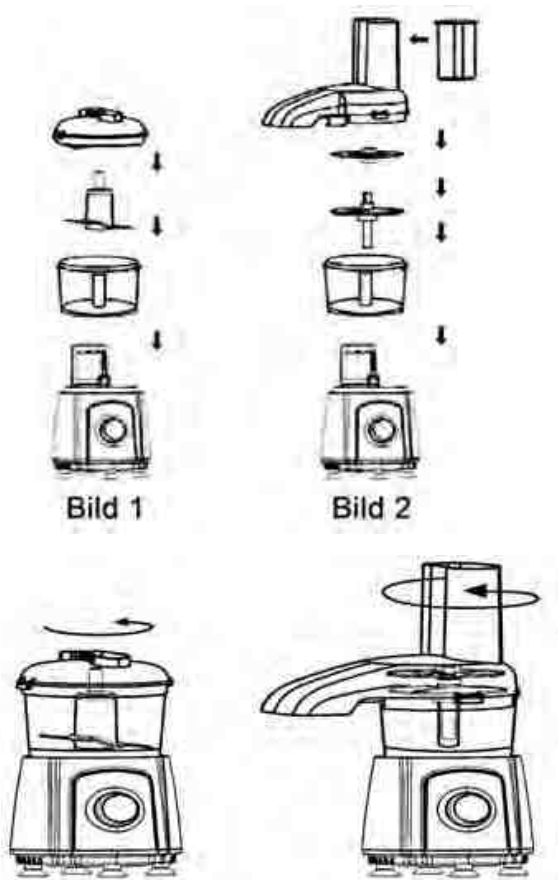



Sicherheitsschalter

 **Sicherheitsschalter:** Das Gerät ist mit einem Sicherheitsschalter ausgestattet und lässt sich nur einschalten, wenn der Mixbehälter (2) als auch der entsprechende Deckel (4 / 5) korrekt auf dem Motorblock (1) / Mixbehälter (2) aufgesetzt ist.

Aufsetzen des Mixbehälters

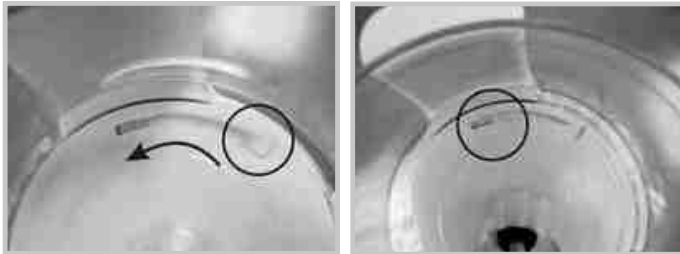

Anbringen des Schutzdeckels (zerkleinern)

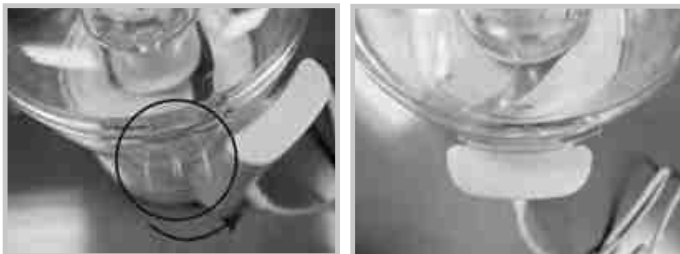

Anbringen des Schutzdeckels (schneiden)



Bedienung

Ihre Küchenmaschine eignet sich hervorragend zum Zerkleinern von Fleisch, Kräutern, Zwiebeln, Knoblauch, hart gekochten Eiern, Hartkäse, Gemüse, trockenem Brot, etc.

 **Achten Sie unbedingt darauf, dass Sie** während des Betriebes niemals die Messerklingen / Schneidescheibe mit der Hand oder anderen Gegenständen berühren. Diese sind extrem scharf. Es besteht **Verletzungsgefahr!**

Verarbeiten von Lebensmitteln

Zerkleinern

1. Stellen Sie das Gerät auf einen Tisch oder eine andere ebene, rutschfeste und hitzebeständige Arbeitsfläche.
2. Bringen Sie den Mixbehälter (2) ordnungsgemäß am Motorblock (1) an.
3. Stecken Sie das Schlagmesser (7) auf die Führungsschnecke (3).
4. Füllen Sie die zu verarbeitenden Lebensmittel (vorher in 2 cm große Stücke schneiden) in den Mixbehälter (2).
5. Verschließen Sie den Mixbehälter (2) ordnungsgemäß mit dem Schutzdeckel (4).
6. Schließen Sie nun den Netzstecker (11) an eine ordnungsgemäß installierte und leicht zugängliche Steckdose an.
7. Schalten Sie das Gerät ein, indem Sie mit dem Geschwindigkeits-schalter (10) die entsprechende Geschwindigkeit auswählen. Abhängig von den zu verarbeitenden Lebensmitteln wählen Sie 1 (niedrig), 2 (hoch) oder P (Impulsschalter).
8. Schalten Sie das Gerät nach Beendigung des Arbeitsvorgangs aus, indem Sie den Geschwindigkeitsschalter (10) auf 0 drehen und den Netzstecker (11) ziehen.

 Immer sicherstellen, dass während des Betriebs der Mixbehälter als auch der entsprechende Deckel korrekt aufgesetzt sind! Sind Mixbehälter und Deckel nicht ordnungsgemäß aufgesetzt, lässt sich das Gerät nicht einschalten.

 Bei der P-Position handelt es sich um einen Impulsschalter, der nicht einrastet. Beim Loslassen schaltet sich das Gerät automatisch aus.

Achtung: Betreiben Sie die Küchenmaschine nie länger als 30 Sekunden (KB-Zeit) ohne Unterbrechung, danach muss das Gerät für mehrere Minuten abkühlen.

Zu verarbeitende Höchstmenge

Lebensmittel vor dem Verarbeiten in ca. 2 cm große Stücke schneiden.

Zutaten	Höchstmenge
Fleisch	ca. 100 g
Fisch	ca. 100 g
Kräuter	ca. 50 g
Käse	ca. 100 g
Brot	ca. 75 g
hartgekochte Eier	ca. 5 – 6
Zwiebeln/Knoblauch	ca. 250 g / 5 Zehen
Kekse	ca. 150 g
Früchte	ca. 150 g

Schneiden mit der Schneidescheibe

Sie können Salatgurken, Karotten, Kartoffeln, usw. verarbeiten. Schneiden Sie größere Lebensmittel der Länge nach durch, damit diese besser in die Einfüllöffnung passen.

Verarbeiten Sie keine gefrorenen Lebensmittel.

1. Stellen Sie das Gerät auf einen Tisch oder eine andere ebene, rutschfeste und hitzebeständige Arbeitsfläche.
2. Bringen Sie den Mixbehälter (2) ordnungsgemäß am Motorblock (1) an
3. Setzen Sie die Schneidescheibe (Schneidfläche nach oben) (8) auf die Sicherungscheibe (6) und befestigen diese auf der Führungsachse (3).
4. Verschließen Sie den Mixbehälter (2) ordnungsgemäß mit dem Schutzdeckel (5) und stellen eine Schüssel unter den Ausschutt des Deckels (5).
5. Schließen Sie nun den Netzstecker (11) an eine ordnungsgemäß installierte und leicht zugängliche Steckdose an.
6. Schalten Sie das Gerät ein, indem Sie mit dem Geschwindigkeits-schalter (10) die entsprechende Geschwindigkeit auswählen.
7. Füllen Sie die zu verarbeitenden Lebensmittel, falls notwendig vorher der Länge nach durchschneiden, mit der einen Hand in die Einfüllöffnung und drücken die Zutaten mit dem mitgelieferten Stopfer (9) langsam nach unten.
Hinweis: Nur den mitgelieferten Stopfer (9) verwenden und **nicht** zu stark auf den Stopfer (9) drücken.
8. Schalten Sie das Gerät nach Beendigung des Arbeitsvorgangs aus, indem Sie den Geschwindigkeitsschalter (10) auf 0 drehen und den Netzstecker (11) ziehen.

Reinigung und Pflege

  Vor der Reinigung immer den Netzstecker (11) des Gerätes ziehen und komplett abkühlen lassen.

Motorblock (1) und Netzkabel (11) niemals in Wasser oder andere Flüssigkeiten eintauchen.

Das Gerät sobald als möglich nach Gebrauch mit einem weichen, feuchten Tuch reinigen. Lassen Sie kein Wasser in das Gerät eindringen. Benutzen Sie keine aggressiven Reinigungsmittel. Mixbehälter (2), Schutzdeckel (4 / 5), sowie Schlagmesser (7) und/oder Sicherungs- (6) und Schneidescheibe (8) können in

warmem Spülwasser gereinigt werden. Zum Entfernen von Verfärbungen am Gerät geben Sie etwas Speiseöl auf ein Tuch.

 **Verletzungsgefahr!**

Die Messerklingen des Schlagmessers sowie die Schneidescheibe sind extrem scharf, daher das Gerät nach Benutzung und Reinigung wieder zusammensetzen.

Verletzungsgefahr!

Bewahren Sie Ihre Küchenmaschine an einem sauberen, trockenen und unzugänglichen Ort für Kinder auf.

Entsorgungshinweis



Altgeräte, die mit dem abgebildeten Symbol gekennzeichnet sind, dürfen nicht mit dem Hausmüll entsorgt werden, sondern müssen – gemäß Elektro- und Elektronikgerätegesetz vom 24. März 2005 – fachgerecht entsorgt werden. Bitte geben Sie dieses Gerät am Ende seiner Verwendung zur Entsorgung an den dafür vorgesehenen öffentlichen Sammelstellen ab.

Ihre Küchenmaschine 25010 befindet sich in einer Verpackung. Verpackungen sind Wertstoffe und somit wiederverwendungsfähig oder können in den Rohstoffkreislauf zurückgeführt werden.

Technische Daten

Netzspannung: 220 – 240 V ~ 50/60 Hz
Nennleistung: 250 – 350 W
Kurzzeitbetrieb: 30 Sekunden
Schutzklasse: II

KB-Zeit: Die KB-Zeit (Kurzzeitbetrieb) gibt an, wie lange man ein Gerät ununterbrochen betreiben kann, ohne dass das Gerät Schaden nimmt oder der Motor überhitzt. Nach der angegebenen KB-Zeit muss das Gerät so lange abgeschaltet werden, bis sich der Motor abgekühlt hat.



Technische Änderungen vorbehalten!

Garantie und Service:

Sie erhalten 2 Jahre Garantie ab Kaufdatum auf Material- und Fabrikationsfehler der Produkte.

Die Garantie gilt nicht:

- im Falle von Schäden, die auf unsachgemäßer Bedienung beruhen
- für Verschleißteile (z.B. Batterien)
- für Mängel, die dem Kunden bereits beim Kauf bekannt waren
- bei Eigenverschulden des Kunden

Die gesetzlichen Gewährleistungen des Kunden bleiben durch die Garantie unberührt. Für Geltendmachung eines Garantiefalles innerhalb der Garantiezeit ist durch den Kunden der Nachweis des Kaufes zu führen.

Die Garantie ist innerhalb eines Zeitraumes von 2 Jahren ab Kaufdatum gegenüber der

KORONA electric GmbH, Sundern.

Service Adresse:

KORONA Service, Am Steinbach 9, 59872 Meschede-Enste

Telefon Hotline: 02933 90284-80

Mail: service@korona-electric.de

web: www.korona-electric.de

geltend zu machen. Der Kunde hat im Garantiefall das Recht zur Reparatur der Ware bei unseren eigenen oder bei von uns autorisierten Werkstätten. Weitergehende Rechte werden dem Kunden (aufgrund der Garantie) nicht eingeräumt.



Intended Use

Before use, please read these instructions carefully and keep them in a safe place for future reference. When passing on the appliance to a third party, make sure to include these instructions for use.

This appliance is intended and suitable for processing small amounts of foods. All other use or modification of the appliance is not intended by the manufacturer and might entail a risk of damage or injury. This appliance is **only** intended for private household use and **not** for commercial use!

Safety:



This symbol identifies hazards which may cause injuries!



This symbol identifies electric shock hazards!



General Safety Instructions

- Manufacturer takes no responsibility for any damage caused by incorrect use.
- Incorrect or improper use can damage the appliance and cause injuries to the user.
- Before connecting this appliance to the mains, make sure your local voltage matches the technical data of the appliance. Otherwise the appliance may overheat and get damaged.



Caution! Danger of electric shock!

- Never put the appliance, cord or plug into water or any other liquid.
- Do not use the appliance near a sink or wash basin.
- Do not use the appliance with wet hands.
- Do not use the appliance outdoors.



An electric appliance is not a toy!

- Never leave the appliance unattended during use.
- This appliance is not intended for use by persons (including children) with reduced physical, sensory or mental capabilities, or lack of experience and knowledge, unless they have been given supervision or instruction concerning use of the appliance by a person responsible for their safety.
- Children should be supervised to ensure that they do not play with the appliance.
- **Always unplug your appliance** when it is not in use, and before cleaning.
- Always pull the plug – not the cord.
- Keep the appliance and the cord well away from any hot surfaces to avoid any damage to the appliance.
- Make sure the cord may not inadvertently be pulled or cause anyone to trip when in use. Do not allow the cord to hang over sharp edges.
- Do not bend the cord or wind it round the appliance.

Do not use the appliance,

- if the cord is damaged.
- in case of malfunction.
- if the appliance was dropped or is damaged otherwise.
Have it checked and, if necessary, repaired by a qualified person/Customer Service. Never attempt to make any modifications to or repair the appliance yourself.
- Only use accessories evaluated for use with this appliance.
- Never attempt to drive any objects into the appliance.
- Never attempt to open the housing yourself!
- The appliance is not intended to be operated by means of an external timer or separate remote-control system.

Special Safety Instructions



Warning! To avoid the possibility of injury/damage to the appliance, electric shock and risk of burns.

- **Only** use the appliance for its intended purpose (processing small amounts of foods) and as described in this manual.
- **Place** the appliance on an even and heat resistant surface.
- **Never** touch the rotating parts/blades/discs with your hands and/or other objects when using the appliance. This could lead to serious injuries and/or damage to the appliance.
- **Careful**, when cleaning the blade, it is very sharp.
- If the cutting knife / cutting disc should experience any problems during operation, switch off the appliance, disconnect it from the mains and remove the blockage.
- **Never** process any hard foods, e.g. nuts, ice, chocolate, etc.
- **Before** switching on the appliance, make sure that the appliance lid and the mixing container are firmly secured.
- **Never let the appliance run empty.**
- If necessary, only remove the mix with a spatula. Appliance must be switched off.
- Reassemble the appliance after each use and cleaning, to avoid injuries.
- Keep the appliance out of the reach of children.
- **CO-Time: 30 seconds**

 **Always make sure that during operation the mixing container as well as the lid are properly attached !**



Product Description

1. Motor unit
2. Mixing container
3. Driving shaft
4. Mixing container lid (chopping)
5. Mixing container lid with ejecting shaft (slicing)
6. Support disc
7. Cutting knife
8. Slicing disc
9. Pushing rod
10. Speed control switch
11. Power cord and plug

Before First Use

- Remove all packaging material and check whether the appliance is complete and undamaged.
- Fully unwind the power cord (11).
- Clean the appliance / detachable parts as specified under “Cleaning and Care”.

⚠ Warning: Plastic bags are a danger to toddlers and babies, therefore keep them away to avoid suffocation.

Assembling the food processor

Only operate the appliance when all accessories are properly attached.

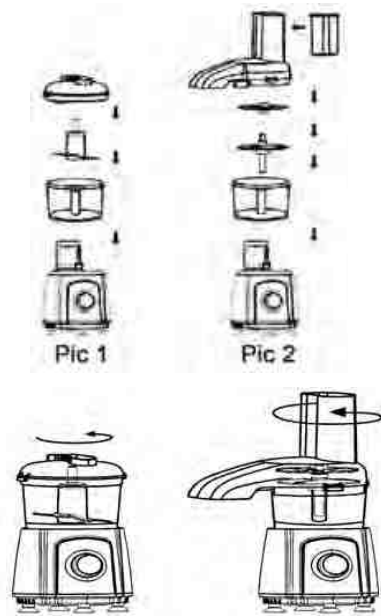

Assemble according to

- Pic 1 when using the cutting knife
- Pic 2 when using the cutting/grating disc

Safety Switch

⚠ Safety Switch: This appliance has an integrated safety switch and can only be switched on when the mixing container (2) as well as the respective lid (4 / 5) is properly positioned onto the motor unit (1) / mixing container (2).

Mixing bowl installation

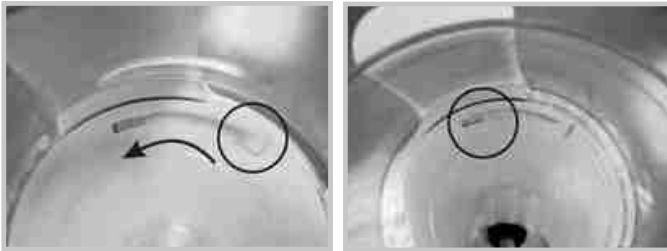

Attaching the mixing container lid for chopping

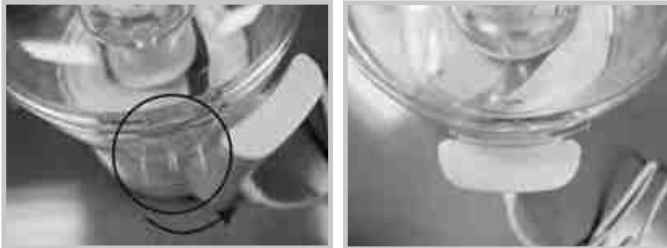

Attaching the mixing container lid for slicing

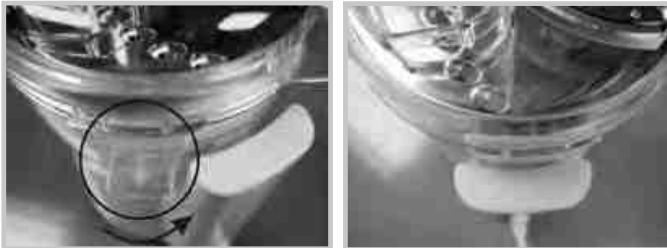

Operation

Your food processor can be used for processing small amounts of foods, e.g. meat, herbs, garlic, onions, hard-boiled eggs, cheese, vegetables, dry bread, etc.

! **Never** touch the rotating parts/blades/cutting discs with your hands and/or other objects when using the appliance. This could lead to serious injuries.

Chopping

1. Place the appliance on an even and heat resistant surface.
2. Assemble the mixing container (2) properly onto the motor unit (1).
3. Place the cutting knife (7) onto the driving shaft (3).
4. Put the resp. ingredients into the mixing container (2). Cut them into pieces (approx. 2cm) first.
5. Fit the lid (4) on the mixing container (2).
6. Connect the power plug (11) to a properly installed wall socket.

7. Start the chopping process by turning the speed control switch (10) and selecting the operating speed. Depending on the foods and the amount, choose between 1 (low), 2 (high) or P (pulse switch).
8. Once the chopping process is complete, switch off the appliance by turning the speed control switch (10) to 0-Position and disconnect it from the mains.

 **Always** make sure that the mixing container (2) and the lid (4 / 5) are securely engaged. If the mixing container (2) and lid (4 / 5) are **not** properly positioned, the appliance **cannot** be switched on.

 When operating the appliance in P-position the switch does not permanently engage. Once released, the appliance switches off automatically.

Warning: DO NOT operate the appliance longer than 30 seconds (CO-time) at a time, to avoid overheating of the appliance.

Maximum Processing Quantity

Always make sure to prepare the foods first and cut them into pieces (approx. 2cm).

Ingredients	Maximum quantity
Meat	approx. 100 g
Fish	approx. 100g
Herbs	approx. 50 g
Cheese	approx. 100 g
Bread	approx. 75 g
Hardboiled Eggs	approx. 5 -6
Onions/garlic	approx. 250 g / 5 gloves
Biscuits	approx. 150 g
Fruits	approx. 150 g

Slicing

You can slice cucumbers, carrots, potatoes, etc. If necessary, cut the food into half lengthwise, in order to fit into the feeding tube.

Do not process any frozen foods.

1. Place the appliance onto an even and heat resistant surface..
2. Assemble the mixing container (2) properly onto the motor unit (1).
3. Attach the slicing disc (blade facing upwards) (8) to the support disc (6) and place it onto the driving shaft (3).
4. Fit the lid (5) on the mixing container (2) and place a bowl underneath the ejection shaft.
5. Connect the power plug (11) to a properly installed wall socket.
6. Turn on the appliance by turning the speed control switch (10) and selecting the operating speed. Depending on the foods and the amount, choose between 1 (low), 2 (high) or P (pulse switch).
7. Gradually, put the foods to be processed into the feeding shaft with one hand and press the pushing rod (9) slowly with the other hand.

Note: Only use the supplied pushing rod (9) and **do not** push it down too hard.

8. Once the slicing process is complete, switch off the appliance by turning the speed control switch (10) to 0-Position and disconnect it from the mains.

Cleaning and Care



Before cleaning, **always** switch off the appliance and disconnect it from the mains and let it completely cool down. **Never** immerse the motor unit (1) in water.

Danger! Electric Shock!

Clean the appliance as soon as possible after use with a damp cloth and do **not** use any aggressive cleaning agents.

Clean the mixing container (2), lid (4 / 5), as well as the cutting knife (7) and/or discs (6 / 8) in warm water using some dishwashing detergent.

 The blade / cutting disc is extremely sharp. Therefore, reassemble the unit after use. **Risk of injury!**

After use, store the appliance in a clean and dry place and keep it out of the reach of children.

Disposal Instructions



Waste electrical devices marked with this sign must not be disposed of with your household waste, but – according to the EU directive on Waste Electric And Electronic Equipment of 24th March 2005 – are to be collected separately. Therefore, please return this device at the end of its life cycle to special collection points for disposal or your local dealer.

Your Food Processor 25010 is packed in a retail box. Such boxes are recyclable waste, i.e. they are reusable or recyclable.

Technical Data:

Voltage: 220 - 240 V ~ 50/60 Hz
Rated Power: 250 - 350 W
CO-Time: 30 seconds
Protection Class: II

CO-Time: The CO-Time (Continuous Time) describes the time how long an appliances may be used without the motor being damaged or overheating. After the appliance has run for this period of time it must be switched off to allow the motor to cool down.



Subject to change without notice!

Guarantee:

This product is guaranteed against defects in materials and workmanship for a period of 2 years.

This guarantee is not valid:

- if the appliance has not been used in accordance to the instructions
- for damages due to wear and tear (batteries, etc.)
- for damages known by customer at time of purchase
- for damages caused by owner

This guarantee does not affect your statutory right, nor any legal right you may have as a customer under applicable national legislation governing the purchase of goods.

In order to assert his/her right in a guarantee case during the guaranteed period, the customer must provide evidence of the date of purchase (receipt).

The guarantee is to be asserted against

KORONA electric GmbH, Sundern/Germany.

Service Address:

KORONA Service, Am Steinbach 9, 59872 Meschede, Germany

Telephone Hotline: 02933 90284-80

Mail: service@korona-electric.de

web: www.korona-electric.de

within 2 years after the date of purchase. In case of guarantee the customer is given the right to get the appliance repaired at our own or at an authorized shop. Further rights (due to guarantee case) are not given to the customer.



KORONA 

Ref: 25010/19-2013.9

