

KORONA

Gisele



- Ⓓ **GLASWAAGE** Gebrauchsanweisung(2...10)
- ⒼⒷ **GLASS SCALE** Instructions for use(11...18)
- Ⓕ **BALANCE EN VERRE** Mode d'emploi(19...26)
- Ⓔ **BÁSCULA DE VIDRIO** Instrucciones para el uso(27...34)
- Ⓘ **BILANCIA IN VETRO** Istruzioni per l'uso(35...42)
- ⒼⓇ **ΓΥΑΛΙΝΗ ΖΥΓΑΡΙΑ** Οδηγίες χρήσης(43...50)
- ⓇⓊⓈ **СТЕКЛЯННЫЕ ВЕСЫ** Инструкция по применению(51...59)
- Ⓟ **WAGA SZKLANA** Instrukcja obsługi(60...67)
- Ⓝ **GLAZEN WEEGSCHAAL** Gebruikershandleiding(68...75)



 Hans Dinslage GmbH
Riedlinger Str. 28
88524 Uttenweiler, GERMANY
Tel.: 0049 (0)7374/915766
www.korona-gmbh.de

1 Zum Kennenlernen

Funktionen des Gerätes

Diese digitale Glaswaage dient zum Wiegen und zur Berechnung Ihres persönlichen Body-Mass-Index (Körpermassenzahl).

Die Waage ist für die Eigenanwendung im privaten Bereich bestimmt.

Die Waage verfügt über folgende Funktionen, die von bis zu 4 Personen genutzt werden können:

- Messung des Körpergewichts,
- Berechnung des Body-Mass-Index (BMI, Körpermassenzahl),
- Ermittlung des Durchschnittsgewichts.

Die Speicherfunktion ermöglicht bis zu 4 Personen den Zugriff auf bis zu 50 zuletzt gemessene Gewichtswerte und die dabei zusätzlich berechneten BMI-Werte.

2 Zeichenerklärung

Folgende Symbole werden in der Gebrauchsanweisung verwendet.



Warnung Warnhinweis auf Verletzungsgefahren oder Gefahren für Ihre Gesundheit



Achtung Sicherheitshinweis auf mögliche Schäden am Gerät/Zubehör



Hinweis Hinweis auf wichtige Informationen

3 Sicherheitshinweise

Sicherheitshinweise



Warnung:

- Steigen Sie nicht einseitig auf den äußersten Rand der Waage: Kippgefahr!
- Halten Sie Kinder vom Verpackungsmaterial fern (Erstickungsgefahr).
- Die Oberfläche der Waage ist in feuchtem oder nassem Zustand rutschig.

Hinweise zum Umgang mit Batterien



Warnung:

- Batterien können bei Verschlucken lebensgefährlich sein. Bewahren Sie Batterien und Waage für Kleinkinder unerreichbar auf. Wurde eine Batterie verschluckt, nehmen Sie sofort medizinische Hilfe in Anspruch.
- Batterien dürfen nicht geladen oder mit anderen Mitteln reaktiviert, nicht auseinandergenommen, in Feuer geworfen oder kurzgeschlossen werden.
- Batterien können Giftstoffe enthalten, die die Gesundheit und die Umwelt schädigen. Entsorgen Sie die Batterien deshalb unbedingt entsprechend der geltenden gesetzlichen Bestimmungen. Werfen Sie die Batterien niemals in den normalen Hausmüll.



Achtung:

- Wechseln Sie schwächer werdende Batterien rechtzeitig aus.
- Wechseln Sie immer alle Batterien gleichzeitig aus und verwenden Sie Batterien des gleichen Typs.
- Auslaufende Batterien können Beschädigungen am Gerät verursachen. Wenn Sie das Gerät längere Zeit nicht benutzen, nehmen Sie die Batterien aus dem Batteriefach.
- Wenn eine Batterie ausgelaufen ist, ziehen Sie Schutzhandschuhe an und reinigen Sie das Batteriefach mit einem trockenen Tuch.

Allgemeine Hinweise



- Das Gerät ist nur zur Eigenanwendung, nicht für den medizinischen oder kommerziellen Gebrauch vorgesehen.
- Beachten Sie, dass technisch bedingt Messtoleranzen möglich sind, da es sich um keine geeichte Waage für den professionellen, medizinischen Gebrauch handelt.
- Die maximale Belastung der Waage beträgt 180 kg (396 lb/27 st).
- Prüfen Sie vor jeder Reklamation zuerst die Batterien und wechseln Sie diese gegebenenfalls aus.
- Reparaturen dürfen nur vom Kundendienst oder autorisierten Händler durchgeführt werden.
- Sollten Sie noch Fragen zur Anwendung unserer Geräte haben, so wenden Sie sich bitte an Ihren Händler oder an den Kundenservice.
- Alle Waagen entsprechen der EG Richtlinie 2004/108/EC.

4 Gerätebeschreibung

Übersicht

- 1 Ab-Taste
- 2 Auf-Taste
- 3 Ein/Set-Taste
- 4 Memory/Uhrzeitaste
- 5 Anzeige

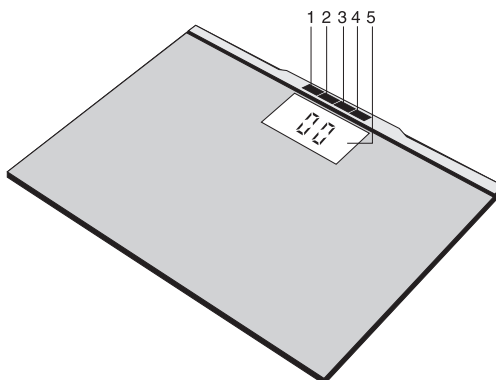

5 Inbetriebnahme

Batterien einlegen

Bitte entfernen Sie den Batterieschutzstreifen und/oder setzen Sie die Batterien gemäß der auf dem Batteriefach (als Symbol \oplus) dargestellten Polung ein. Zeigt die Waage keine Funktion, so entfernen Sie die Batterien komplett und setzen Sie sie erneut ein.

Gewichtseinheit ändern

Die Waage zeigt in der Grundeinstellung die Werte in kg an. Sie können die Einheit über den auf der Rückseite des Geräts befindlichen Schiebeschalter zwischen Kilogramm, Pfund „lb“ und Stone „st:lb“ einstellen.

Waage aufstellen

Stellen Sie die Waage auf einen ebenen und festen Untergrund. Eine feste Standfläche ist Voraussetzung für eine korrekte Messung.

6 Informationen

Der BMI wird aus eingegebener Körpergröße und gemessenem Gewicht errechnet.

Allgemeine Tipps

- Wiegen Sie sich möglichst zur selben Tageszeit (am besten morgens), nach dem Toilettengang, nüchtern und ohne Bekleidung, um vergleichbare Ergebnisse zu erzielen.

7 Waage einschalten

Drücken Sie die **SET**-Taste.

Es werden der letzte Benutzer und dessen Durchschnittsgewicht (wenn bereits Werte gespeichert sind) angezeigt. Warten Sie, bis die Anzeige „0.0 kg“ erscheint. Wechseln Sie dann ggf. den Benutzerspeicherplatz.

Bei der erstmaligen Benutzung der Waage und nach jedem Wechsel der Batterien werden zu Beginn Datum und Uhrzeit in der Grundeinstellung angezeigt. Stellen Sie in diesem Fall sofort das aktuelle Datum und die Uhrzeit ein.

8 Einstellung

Datum und Uhrzeit einstellen

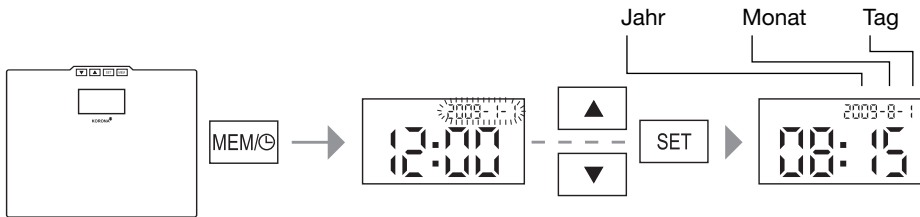

Um Uhrzeit und Datum einzustellen, schalten Sie die Waage ein und halten Sie anschließend die **MEM/⊙**-Taste für 5 Sekunden gedrückt. Bei der Einstellung des aktuellen Datums und der Uhrzeit gehen Sie in mehreren Schritten vor: Jahr – Monat – Tag – Stunden – Minuten.

Es blinkt der jeweils zu ändernde Teilbereich.

- Drücken Sie die Tasten **▼** und **▲**, um eine Einstellung zu ändern.
- Drücken Sie die Taste **SET**, um die Einstellung zu speichern und zum nächsten Einstellbereich zu gelangen oder um die Einstellung abzuschließen.

Nach diesem Vorgang schaltet sich die Waage automatisch aus.

Erfolgt länger als 15 Sekunden lang keine Tastenbetätigung, schaltet die Waage ebenfalls aus.

Benutzerdaten einstellen

Die Waage verfügt über 4 Benutzerspeicherplätze und pro Benutzer über 50 Messergebnis-Speicherplätze. Auf den Benutzerspeicherplätzen können Sie und beispielsweise die Mitglieder Ihrer Familie die folgenden persönlichen Einstellungen abspeichern und wieder abrufen:



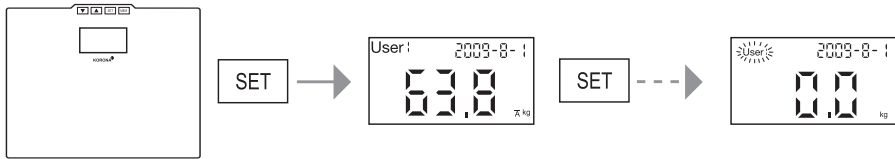



Reihenfolge	Benutzerdaten	Einstellwerte
❶	Speicherplatz	1 bis 4
❷	Körpergröße	100 bis 220 cm (3'-03" bis 7'-03")



Schalten Sie die Waage ein.

Zunächst wird der Durchschnittswert des letzten Benutzers angezeigt.

Wenn die Anzeige „0.0 kg“ erscheint:

- Drücken Sie **für mehrere Sekunden** die Taste , bis die Anzeige „User“ zu blinken beginnt.
- Drücken Sie die Tasten  und , um den gewünschten Benutzerspeicherplatz zu wählen. Bestätigen Sie die Auswahl mit der Taste .
- Drücken Sie die Tasten  und , um die Größe einzustellen.
- Beenden Sie die Eingabe mit der Taste .

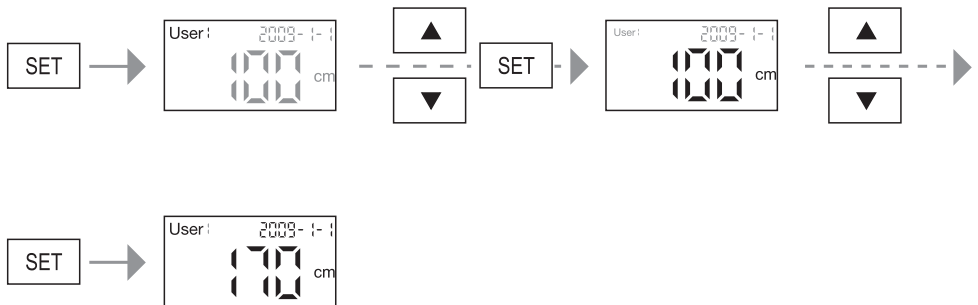



Beachten Sie: Wenn Sie die Einstellung Ihrer Größe zu einem späteren Zeitpunkt ändern, werden alle bisher gespeicherten Messergebnisse Ihres Benutzerspeicherplatzes gelöscht.

9 Bedienung

Wiegen und Berechnen des BMI

Um sich zu wiegen und den persönlichen Body-Mass-Index zu berechnen:

- Schalten Sie die Waage ein. Nach der Anzeige des aus den bisherigen Ergebnissen ermittelten Durchschnittsgewichts des letzten Benutzers erscheint die Anzeige „0,0 kg“.
- Wählen Sie dann mit  oder  den Benutzerspeicherplatz mit Ihren gespeicherten Einstellungen aus. Es wird zunächst Ihre eingegebene Körpergröße angezeigt. Warten Sie, bis wieder „0,0 kg“ erscheint. Jetzt können Sie die Waage zur Messung betreten. Stehen Sie während des Messvorgangs still.

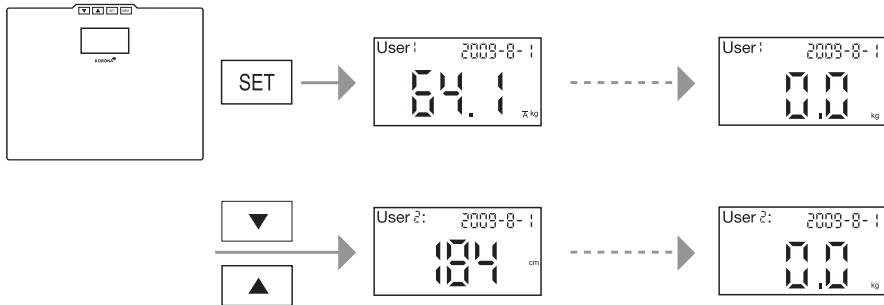

Ergebnisanzeige

Die Ergebnisanzeige erfolgt automatisch in mehreren Schritten:



		
1. Aktuelles Gewicht	2. Anzeige des ermittelten BMI (Body-Mass-Index) und des Gewichts im Wechsel.	

Pro Tag und Person wird **ein** Wert gespeichert. Sollten Sie mehrere Messungen pro Tag durchführen, wird der jeweils zuletzt gemessene Wert gespeichert. Die bisherigen an diesem Tag gespeicherten Daten werden überschrieben.

Nach der Anzeige aller Werte schaltet die Waage automatisch ab.

Abfrage der gespeicherten Messergebnisse

Um die gespeicherten Messergebnisse des aktuell gewählten Benutzers abzufragen:

- Schalten Sie die Waage ein. Nach der Anzeige des aus den bisherigen Ergebnissen ermittelten Durchschnittsgewichts des letzten Benutzers erscheint die Anzeige „0,0 kg“.
- Falls Sie den Benutzerspeicherplatz wechseln möchten, tun Sie das wie auf der vorherigen Seite beschrieben.
- Drücken Sie dann einmal kurz die Taste , bis die Anzeige „M01“ neben dem Benutzerspeicherplatz erscheint.
- Blättern Sie dann mit  oder  der Reihe nach durch die Messergebnis-Speicherplätze.
- Es werden jeweils das Datum, an dem der Wert gespeichert wurde, sowie abwechselnd das Gewicht und der BMI angezeigt.

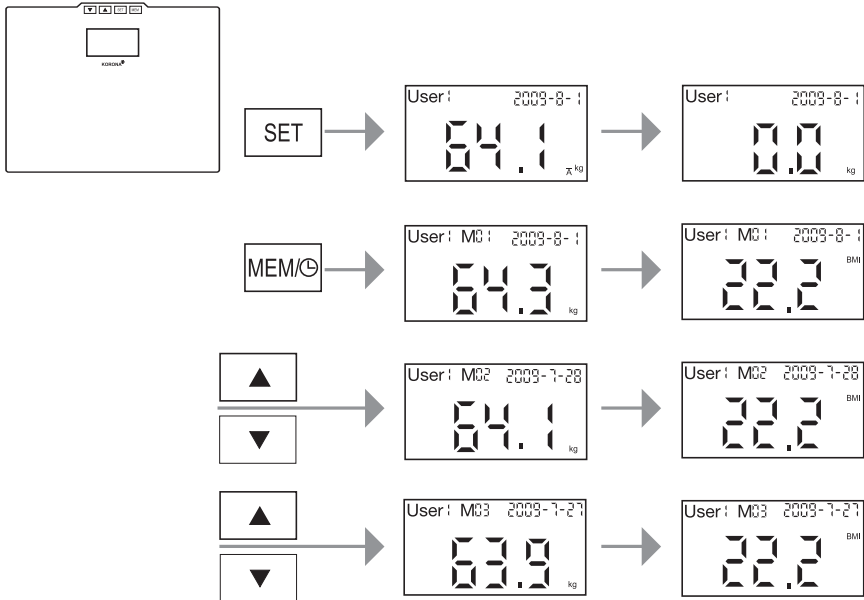

10 Ergebnisse bewerten

Body-Mass-Index (Körpermassenzahl)

Der Body-Mass-Index (BMI) ist eine Zahl, die häufig zur Bewertung des Körpergewichts herangezogen wird. Die Zahl wird aus den Werten Körpergewicht und Körpergröße berechnet, die Formel hierzu lautet: $\text{Body-Mass-Index} = \text{Körpergewicht} : \text{Körpergröße}^2$. Die Einheit für den BMI lautet demzufolge $[\text{kg}/\text{m}^2]$. Die Gewichteinteilung anhand des BMI erfolgt bei Erwachsenen (ab 20 Jahren) mit folgenden Werten (Quelle: WHO):

Kategorie		BMI
Untergewicht	Starkes Untergewicht	< 16
	Mäßiges Untergewicht	16-16,9
	Leichtes Untergewicht	17-18,4
Normalgewicht		18,5-25
Übergewicht	Präadipositas	25,1-29,9
Adipositas (Übergewicht)	Adipositas Grad I	30-34,9
	Adipositas Grad II	35-39,9
	Adipositas Grad III	≥ 40

Zeitlicher Zusammenhang der Ergebnisse



Beachten Sie, dass nur der langfristige Trend von Bedeutung ist. Kurzfristige Gewichtsabweichungen innerhalb von wenigen Tagen sind in der Regel durch Flüssigkeitsverlust bedingt.

11 Batteriewechsel

Bei der Waage müssen die Batterien ersetzt werden, wenn im Display der Hinweis „Lo“ erscheint. Falls die Batterien zu schwach sind, schaltet sich die Waage automatisch aus.



Hinweis:

- Verwenden Sie bei jedem Batteriewechsel Batterien gleichen Typs, gleicher Marke und gleicher Kapazität.
- Wechseln Sie alle Batterien immer gleichzeitig.
- Verwenden Sie keine wiederaufladbaren Akkus.
- Verwenden Sie schwermetalffreie Batterien.

12 Aufbewahrung und Pflege

Die Genauigkeit der Messwerte und Lebensdauer des Gerätes hängt ab vom sorgfältigen Umgang:



Achtung:

- Von Zeit zu Zeit sollte das Gerät gereinigt werden. Benutzen Sie zur Reinigung ein leicht angefeuchtetes Tuch, auf das Sie bei Bedarf etwas Reinigungsmittel aufbringen können. Benutzen Sie keine scharfen Reinigungsmittel und halten Sie das Gerät niemals unter Wasser.
- Gerät nicht in der Spülmaschine reinigen!
- Stellen Sie keine Gegenstände auf die Waage, wenn sie nicht benutzt wird.
- Drücken Sie nicht mit Gewalt oder spitzen Gegenständen auf die Tasten.
- Schützen Sie die Waage vor Stößen, Feuchtigkeit, Staub, Chemikalien, starken Temperaturschwankungen, elektromagnetischen Feldern und zu nahen Wärmequellen (Öfen, Heizungskörper).

13 Entsorgen

Batterien und Akkus gehören nicht in den Hausmüll. Als Verbraucher sind Sie gesetzlich verpflichtet, gebrauchte Batterien zurückzugeben. Sie können Ihre alten Batterien bei den öffentlichen Sammelstellen Ihrer Gemeinde oder überall dort abgeben, wo Batterien der betreffenden Art verkauft werden.



Hinweis:

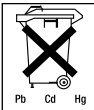

Diese Zeichen finden Sie auf schadstoffhaltigen Batterien:

Pb = Batterie enthält Blei,

Cd = Batterie enthält Cadmium,

Hg = Batterie enthält Quecksilber.

Im Interesse des Umweltschutzes darf die Waage einschließlich der Batterien am Ende ihrer Lebensdauer nicht mit dem Hausmüll entfernt werden. Die Entsorgung kann über entsprechende Sammelstellen in Ihrem Land erfolgen.

Befolgen Sie die örtlichen Vorschriften bei der Entsorgung der Materialien.



Entsorgen Sie das Gerät gemäß der Elektro- und Elektronik-Altgeräte EG-Richtlinie **2002/96/EC – WEEE** (Waste Electrical and Electronic Equipment).

Bei Rückfragen wenden Sie sich an die für die Entsorgung zuständige kommunale Behörde.

14 Was tun bei Problemen?

Stellt die Waage bei der Messung einen Fehler fest, wird Folgendes angezeigt.

Displayanzeige	Ursache	Behebung
Err	Die maximale Tragkraft von 180 kg wurde überschritten.	Nur bis 180 kg belasten.
Lo	Die Batterien sind fast leer.	Wechseln Sie die Batterien.
no	Abfrageversuch der Speicherplätze eines Benutzers, zu dem noch keine Werte gespeichert wurden.	Die Waage schaltet automatisch nach kurzer Zeit aus; erneut einschalten und Messvorgang durchführen.
---	Waage sucht nach korrektem Nullpunkt.	Waage auf ebenen, festen Boden stellen. Warten Sie, bis die Waage 0.0 kg anzeigt.

Keine Messung möglich

Mögliche Fehler	Behebung
Wenn Sie sich zur Messung auf die Waage stellen, bevor im Display „0.0 kg“ angezeigt wird, funktioniert die Waage nicht korrekt.	Waage korrekt aktivieren (auf „0.0 kg“ warten) und Messung wiederholen.
Die Batterien in der Waage sind leer.	Wechseln Sie die Batterien.

Falsche Gewichtsmessung

Mögliche Fehler	Behebung
Waage steht auf Teppichboden.	Waage auf ebenen und festen Boden stellen.
Waage hat falschen Nullpunkt.	Waage aktivieren und warten, bis sich die Waage wieder abschaltet (Waage bis dahin nicht betreten). Danach Waage erneut aktivieren und Messung wiederholen.

15 Garantie und Service

Sie erhalten 5 Jahre Garantie ab Kaufdatum auf Material- und Fabrikationsfehler des Produktes.

Die Garantie gilt nicht:

- im Falle von Schäden, die auf unsachgemäßer Bedienung beruhen
- für Verschleißteile (z.B. Batterien)
- für Mängel, die dem Kunden bereits bei Kauf bekannt waren
- bei Eigenverschulden des Kunden

Die gesetzlichen Gewährleistungen des Kunden bleiben durch die Garantie unberührt. Für Geltendmachung eines Garantiefalles innerhalb der Garantiezeit ist durch den Kunden der Nachweis des Kaufes zu führen.

Die Garantie ist innerhalb eines Zeitraumes von 5 Jahren ab Kaufdatum gegenüber der

 Hans Dinslage GmbH
Riedlinger Straße 28
88524 Uttenweiler
Germany

geltend zu machen. Der Kunde hat im Garantiefall das Recht zur Reparatur der Ware bei unseren eigenen oder bei von uns autorisierten Werkstätten. Weitergehende Rechte werden dem Kunden (aufgrund der Garantie) nicht eingeräumt.

1 Getting to know your instrument

Function of the unit

These digital glass scale allows you to weigh yourself and to calculate your personal body mass index (BMI).

The scale is intended for individual, household use.

The scale is equipped with the following functions, which can be used by up to four different people:

- Measurement of your body weight
- Calculation of your body mass index (BMI)
- Calculation of your average weight.

The memory function lets up to four people access up to 50 previously measured weight values as well as the corresponding BMI values.

2 Signs and symbols

The following symbols appear in these instructions.



Warning Warning instruction indicating a risk of injury or damage to health.



Important Safety note indicating possible damage to the unit/accessory.



Note Note on important information.

3 Safety notes

Safety notes



Warning:

- Do not stand on the outer edge to one side of the scale otherwise it may tip!
 - Keep children away from packaging materials (risk of suffocation).
 - The surface of the scale is slippery when damp or wet.
-

Notes on handling batteries



Warning:

- Swallowing batteries can be extremely dangerous. Keep the batteries and scale out of the reach of small children. Should a child swallow a battery, seek medical assistance immediately.
 - Batteries must not be recharged, taken apart, thrown into an open fire or short circuited.
 - Batteries can contain toxins that are harmful to health and the environment. Always dispose of batteries in accordance with applicable legal regulations. Do not dispose of batteries with the normal household waste.
-



Warning:

- Replace weak batteries before they discharge completely.
 - Always replace all batteries at the same time and use batteries of the same type.
 - Leaking batteries may damage the device. If you do not intend to use the device for longer periods, remove the batteries from the battery compartment.
 - If a battery has leaked, put on protective gloves and clean the battery compartment with a dry cloth.
-

General notes



- The unit is for personal use only and is not intended for medical or commercial applications.
 - Please note that technically related measuring tolerances are possible, as the scale is not calibrated for professional medical applications.
 - The scale's maximum load is 180 kg (396 lb/27 st)
 - Before submitting any complaint, first check the batteries and replace them if necessary.
 - Repairs must only be carried out by Customer Services or authorised suppliers.
 - Should you have any questions concerning the use of our devices, please contact your dealer or customer service.
 - All scales comply with EC Directive 2004/108/EC.
-

4 Unit description

Overview

- 1 Down button
- 2 Up button
- 3 On/Set button
- 4 Memory/Time button
- 5 Display

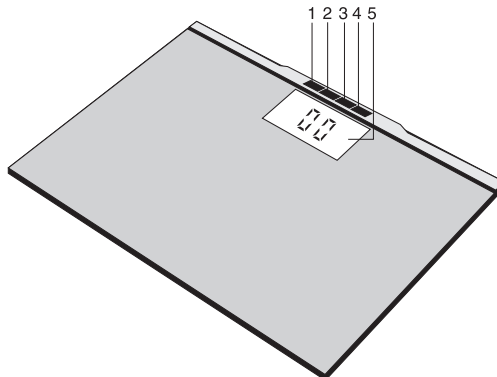

5 Initial use

Inserting the batteries

Please remove the battery insulating strips and/or position the batteries correctly with regards to the polarity displayed in the battery compartment (as symbol \oplus). If the scale fails to operate, remove the batteries completely and reinsert them.

Changing the weight unit

The scale shows the values in kg. You can set the device to measure in kilograms, pounds ('lb') and stones ('st:lb') using the switch on the back of the device.

Setting up the scale

Set up the scale on a level and solid surface. A solid surface is a prerequisite for a correct measurement.

6 Information

The BMI is calculated using the height value entered and the measured weight value.

General tips

- If possible, always weigh yourself at the same time of day (preferably in the morning), after using the toilet, on an empty stomach and unclothed, in order to achieve comparable results.

7 Switch on the scale

Press the Set button .

The last user and their average weight (if this has been saved) will be displayed. Wait until '0.0 kg' is displayed. If necessary, change the location where the user data is saved.

When the scale is used for the first time, and each time the batteries are changed, the device will show the date and time at the start during the basic set-up. In these instances, immediately set the current date and time.

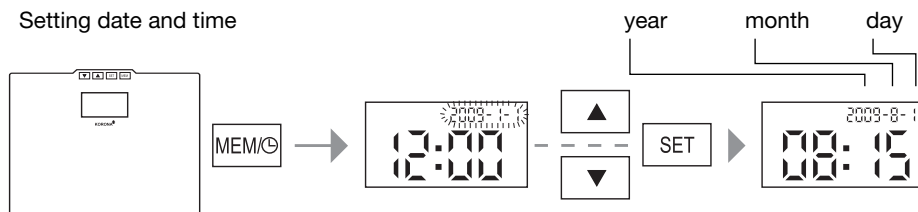

8 Settings

Setting date and time



To set the time and date, switch on the scale and press the  button for approx. 5 seconds. To set the current date and time, you must proceed in several stages as follows: year – month – day – hour – minute.

The setting to be changed will flash each time.

- To change a setting, press the buttons  and .
- To save the setting and move onto the next one, or to close the setting, press the  button. The scale will switch off automatically after this procedure.

The scale will also switch off if no buttons are pressed for more than 15 seconds.

Setting user data

The scale comes equipped with four locations for storing user data and space for more than 50 measurement values per user. You and, for example, the members of your family can save and later access the following personal settings in the storage locations:



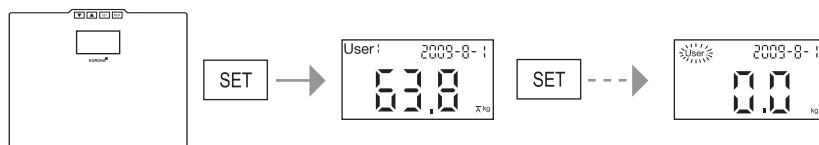



Sequence	User data	Parameters
①	Memory position	1 to 4
②	Body height	100 to 220 cm (3'-03" to 7'-03")



Switch on the scale.

Initially the last user's average is displayed.

When "0.0 kg" is displayed:

- Press the  button for several seconds, until "User" begins to flash on the display.
- Press the  and  buttons to select the desired storage location.
- Confirm the selection with the  button.
- Press the  and  buttons to set your height.
- Finish entering data by pressing the  button.

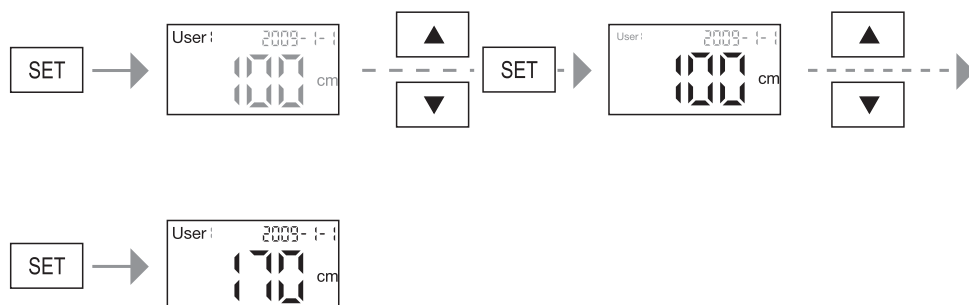



Please note: if you change the height value at a later date, all measurement data saved in your storage location up until that point will be deleted.

9 Operation

Weighing yourself and calculating BMI

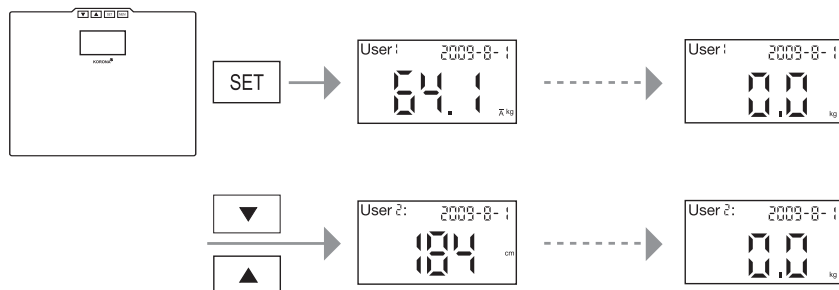

To weigh yourself and to calculate your personal body mass index:

- Switch on the scale. After the display shows the average weight results which have been saved from the previous user, “0.0 kg” will be displayed.
- Then select the storage location where your settings have been saved using the  or  buttons. Next, your saved height value will be displayed. Wait until “0.0 kg” is displayed again. You can now use the scale. Stand still whilst weighing yourself.

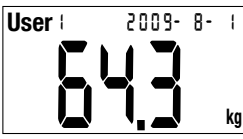

Display of results

The results are automatically displayed in the following sequence:



		
1. Current weight	2. Switches between displaying BMI (Body Mass Index) and weight.	

One value will be saved per day, per person. If you take several measurements per day, the most recent value will be saved. The data saved previously on that day up will be overwritten.

After displaying the weight, the scale automatically switches off.

Accessing saved measurements

To access the saved measurements of the user currently selected:

- Switch on the scale. After the display shows the average weight results which have been saved from the previous user, “0.0 kg” will be displayed.
- If you wish to change the storage location, proceed as described on the previous page.
- Briefly press the  button once, until the “M01” display next to the storage location appears.
- Then browse through the storage locations for the saved values one by one using the  or  buttons.
- The date on which the value was saved will be displayed, as well as the weight and BMI values which will be shown alternately.

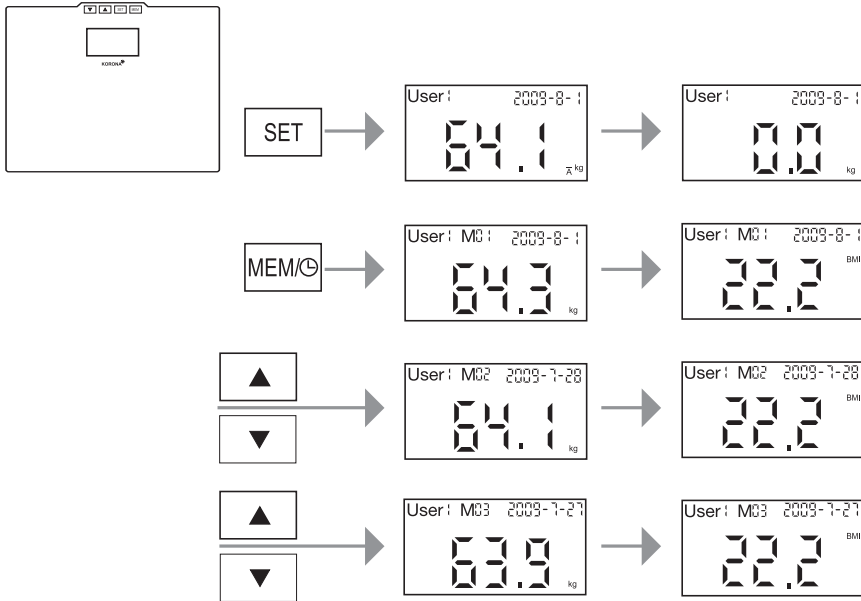

10 Evaluation of results

Body mass index (BMI)

The body mass index (BMI) is a number that is often called upon to evaluate body weight. The number is calculated from body weight and height, the formula is – body mass index = body weight : height². The measurement unit for BMI is [kg/m²]. According to the BMI, weight is classified for adults (20 years and over) using the following values (source: WHO):

Category		BMI
Underweight	Severely underweight	< 16
	Moderately underweight	16-16,9
	Slightly underweight	17-18,4
Normal weight		18,5-25
Overweight	Pre-obese	25,1-29,9
Obese (overweight)	Class I obese	30-34,9
	Class II obese	35-39,9
	Class III obese	≥ 40

Results in relation to time



Remember that only long-term trends are important. Short-term fluctuations in weight over a few days are usually the result of a loss of fluid.

11 Replacing batteries

The batteries in the scale must be replaced if the message “Lo” appears in the display. If the batteries are too flat, then the scale will switch off automatically.



Note:

- When changing batteries, always use batteries of the same type, brand and capacity.
- Always replace all batteries simultaneously.
- Do not use rechargeable batteries.
- Use batteries that are free of heavy metals.

12 Storage and maintenance

The precision of the measurements and service life of the device depends on its careful handling:



Important:

- The unit should be cleaned occasionally. Use a slightly damp cloth to clean the device. You may also use a small quantity of cleaning agent if desired. Do not use abrasive detergents and never immerse the unit in water.
- Do not wash the unit in a dishwasher!
- Do not stand any objects on the scale when not in use.
- Do not press the buttons violently or with pointed objects.
- Protect the scale from knocks, damp, dust, chemicals, drastic changes in temperature, electromagnetic fields and nearby sources of heat (ovens, heaters). Do not press the buttons violently or with pointed objects.

13 Disposal

Standard and rechargeable batteries should not be disposed of separately from the household waste. As a consumer, you are legally obliged to return used batteries for proper disposal. You can hand in your used batteries at public collection points in your district or sales outlets where batteries of this type are sold.



Note:

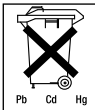

The codes below are printed on batteries containing harmful substances:
Pb = Battery contains lead,
Cd = Battery contains cadmium,
Hg = Battery contains mercury.

For environmental reasons, do not dispose of the scale with the batteries in the household waste at the end of its useful life. Dispose of the unit at a suitable local collection or recycling point.

Observe the local regulations for material disposal.



Dispose of the unit in accordance with EC Directive **2002/96/EC – WEEE** (Waste Electrical and Electronic Equipment).

If you have any questions, please contact the local authorities responsible for waste disposal.

14 What if there are problems?

If the scale detects an error when measuring, the following is displayed.

Display	Cause	Remedy
Err	The maximum load capacity of 180 kg was exceeded.	Do not load the unit with over 180 kg.
Lo	The batteries are almost empty.	Replace the batteries
no	Accessing a user storage location in which no values have been saved.	The scale will switch off automatically after a short while; switch the scale on again and proceed with the measurements.
----	Scale is searching for correct zero point.	Place the scale on a secure, flat surface. Wait until “0.0 kg” is displayed.

No measurement possible

Possible errors	Remedy
If you stand on the scale to measure your values before the display shows “0.0 kg”, the scale will not function correctly.	Correctly activate the scale (wait for “0.0 kg” to be displayed) and repeat the measurement.
The batteries in the scale are empty.	Replace the batteries.

Incorrect weight measurement

Possible errors	Remedy
Scale is on carpeting.	Place the scale on a level and solid surface.
Incorrect zero point of scale.	Switch on the scale and wait until the scale automatically switches off again (do not step onto the scale before then). Then switch on the scale again and repeat the measurement.

1 Familiarisation avec l'appareil

Fonctions de l'appareil

Cette balance en verre numérique sert à vous peser et à calculer votre indice de masse corporelle (IMC).

Le pèse-personne est conçu pour une utilisation propre dans le domaine privé.

La balance dispose des fonctions suivantes pouvant être utilisées par un maximum de 4 personnes :

- Mesure du poids corporel,
- Calcul de l'indice de masse corporelle (IMC),
- Détermination du poids moyen.

La fonction d'enregistrement permet à 4 personnes d'accéder aux 50 derniers poids mesurés et aux valeurs d'IMC calculées.

2 Symboles utilisés

Voici les symboles utilisés dans la notice d'utilisation :



Avertissement Ce symbole vous avertit des risques de blessures ou des dangers pour votre santé.



Attention Ce symbole vous avertit des éventuels dommages au niveau de l'appareil ou d'un accessoire.



Remarque Ce symbole indique des informations importantes.

3 Consignes de sécurité

Consignes de sécurité



Avertissement :

- Ne montez pas sur un seul côté ni sur le bord du pèse-personne : il risquerait de basculer et de vous faire tomber !
- Ne laissez pas l'emballage à la portée des enfants (risque d'étouffement).
- La surface de la balance est glissante lorsqu'elle est humide ou mouillée.

Remarques relatives aux piles



Avertissement :

- Les piles sont extrêmement dangereuses si elles sont avalées. Les piles et le pèse-personne doivent être tenus hors de portée des enfants. En cas d'accident, consultez immédiatement un médecin !
- Les piles ne doivent être ni rechargées, ni réactivées par d'autres méthodes, ni démontées, ni jetées au feu, ni court-circuitées.
- Les piles peuvent contenir des produits toxiques qui sont nuisibles pour la santé et l'environnement. Éliminez les piles conformément aux dispositions légales en vigueur. Ne jetez jamais les piles avec les ordures ménagères.



Attention :

- Remplacez à temps les piles usagées.
- Changez systématiquement les piles à temps et utilisez des piles de même type.
- Des piles qui fuient peuvent endommager l'appareil. Si vous n'utilisez pas l'appareil pendant une période prolongée, retirez les piles du compartiment à piles.
- En cas de fuite, enfillez des gants protecteurs et nettoyez le compartiment à piles avec un chiffon sec.

Remarques générales



- L'appareil est prévu pour un usage exclusivement personnel. Il n'est en aucun cas destiné à des fins médicales ou commerciales.
- Des variations de mesure d'ordre technique sont possibles, ce pèse-personne n'étant pas étalonné en vue d'un usage médical professionnel.
- Le poids maximal supporté par la balance est de 180 kg (396 lb/27 st).
- Cependant, avant toute réclamation, vérifiez d'abord les piles et changez-les le cas échéant.
- Seul le service client ou un opérateur autorisé peut procéder à une réparation.
- Pour toute question sur l'utilisation de nos appareils, adressez-vous à votre revendeur ou à notre service après-vente.
- Tous les pèse-personnes sont conformes à la directive CEM 2004/108/CEE.

4 Description de l'appareil

Aperçu

- 1 Touche Haut
- 2 Touche Bas
- 3 Touche de mise en marche
- 4 Touche Mémoire/Heure
- 5 Affichage

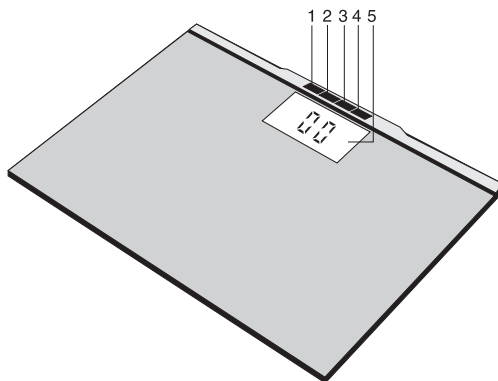

5 Mise en service

Installer les batteries

Veillez retirer la bande de protection des piles et/ou les insérer selon la polarisation indiquée dans le compartiment à piles (voir symbole \oplus). Si le pèse-personne n'affiche aucune fonction, retirez entièrement les piles et remettez-les en place.

Modification de l'unité de poids

Le pèse-personne affiche les valeurs en kg. Vous pouvez régler l'unité en kilogrammes, livres « lb » ou stones « st:lb » à l'aide du commutateur coulissant situé à l'arrière de l'appareil.

Installation du pèse-personne

Posez le pèse-personne sur un support stable et plan. Une surface d'assise solide constitue la condition préalable pour une mesure correcte.

6 Informations

L'IMC est calculé à partir de la taille saisie et du poids mesuré.

Conseils généraux

- Pesez-vous, si possible, à la même heure (de préférence le matin), après la selle, à jeun et nu(e) afin d'obtenir des résultats comparables.

7 Mise en marche de la balance

Appuyez sur la touche **SET** jusqu'à ce qu'une indication apparaisse à l'écran.

Le dernier utilisateur et son poids moyen s'affichent (si des valeurs sont déjà enregistrées). Attendez que « 0,0 kg » s'affiche. Changez l'emplacement de sauvegarde utilisateur le cas échéant.

Lors de la première utilisation de la balance et après chaque changement des piles, la date et l'heure sont d'abord affichées dans le réglage de base. Dans ce cas, réglez immédiatement la date et l'heure actuelles.

8 Réglage

La date et l'heure

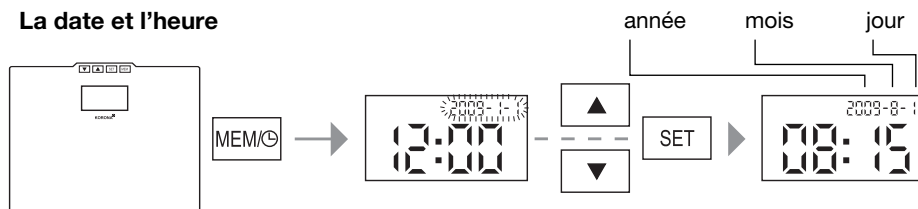

Pour régler l'heure et la date, allumez la balance et maintenez ensuite la touche **MEM/⌚** enfoncée pendant env. 5 secondes. Suivez les étapes suivantes lors du réglage de la date et de l'heure actuelles : année – mois – jour – heures – minutes.

La partie à modifier clignote.

- Appuyez sur les touches **▼** et **▲**, pour modifier un paramètre.
- Appuyez sur la touche **SET**, pour enregistrer le réglage et passer au réglage suivant ou pour quitter les réglages.

La balance s'éteint automatiquement après cette opération.

Si aucune touche n'est actionnée pendant plus de 15 secondes, la balance s'éteint également.

Réglage des données de l'utilisateur

La balance dispose de 4 emplacements de sauvegarde utilisateur et de 50 emplacements de sauvegarde des résultats de mesure par utilisateur. Dans les emplacements de sauvegarde utilisateur, vous et par exemple les membres de votre famille pouvez enregistrer et récupérer les paramètres personnels suivants:

Séquence	Données de l'utilisateur	Valeurs de réglage
❶	Emplacement de mémoire	1 à 4
❷	Taille	100 à 220 cm (3'-03" à 7'-03")

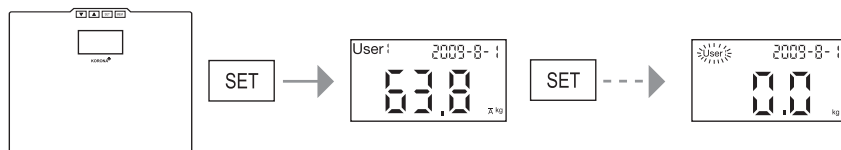

Allumez la balance.

La valeur moyenne du dernier utilisateur s'affiche d'abord.

Quand la valeur « 0,0 kg » s'affiche:

- Appuyez plusieurs secondes sur la touche **SET** jusqu'à ce que l'indication « User » commence à clignoter.
- Appuyez sur les touches **▼** et **▲** pour choisir l'emplacement de sauvegarde utilisateur souhaité.
- Confirmez la sélection à l'aide de la touche **SET**.
- Appuyez sur les touches **▼** et **▲** pour régler la taille.
- Terminez la saisie avec la touche **SET**.

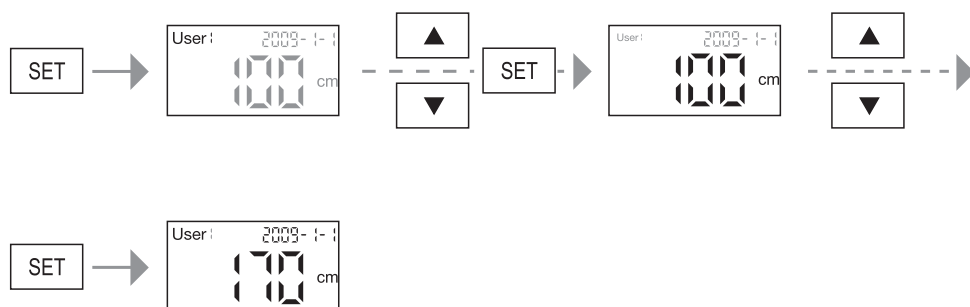



Attention : si vous modifiez le réglage de votre taille ultérieurement, tous les résultats de mesure enregistrés jusque là sur votre emplacement de sauvegarde utilisateur seront supprimés.

9 Utilisation

Pesée et calcul de l'IMC

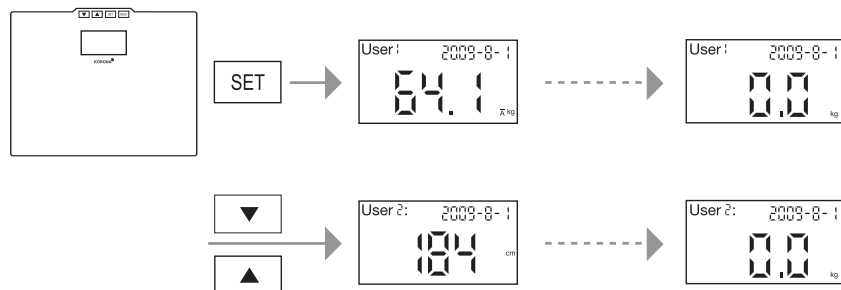

Pour se peser et calculer son indice de masse corporelle :

- Allumez la balance. Après l'affichage du poids moyen du dernier utilisateur calculé à partir des anciens résultats apparaît l'indication « 0,0 kg ».
- Avec  ou , choisissez alors l'emplacement de sauvegarde utilisateur contenant vos paramètres enregistrés. La taille que vous avez saisie s'affiche d'abord. Attendez que « 0,0 kg » s'affiche de nouveau. Vous pouvez à présent monter sur la balance pour une mesure. Ne bougez pas pendant la mesure.

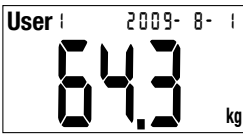

Affichage du résultat

L'affichage du résultat se fait automatiquement, en plusieurs étapes:



		
1. Poids actuel	2. Affichage de l'IMC (indice de masse corporelle) calculé et du poids en alternance.	

Une valeur est enregistrée par jour et par personne. Si vous effectuez plusieurs mesures par jour, la dernière valeur mesurée s'affiche. Les données enregistrées plus tôt dans la journée sont remplacées.

Après avoir affiché le poids, la balance s'éteint automatiquement.

Récupération des résultats de mesure enregistrés

Pour récupérer les résultats de mesure enregistrés de l'utilisateur actuel:

- Allumez la balance. Après l'affichage du poids moyen du dernier utilisateur calculé à partir des anciens résultats apparaît l'indication « 0,0 kg ».
- Si vous souhaitez changer d'emplacement de sauvegarde utilisateur, procédez comme décrit sur la page précédente.
- Appuyez brièvement sur la touche  jusqu'à ce que l'indication « M01 » s'affiche à côté de l'emplacement de sauvegarde utilisateur.
- Avec  ou , parcourez les emplacements de sauvegarde des résultats de mesure.
- La date d'enregistrement de la valeur ainsi que le poids et l'IMC en alternance sont affichés.

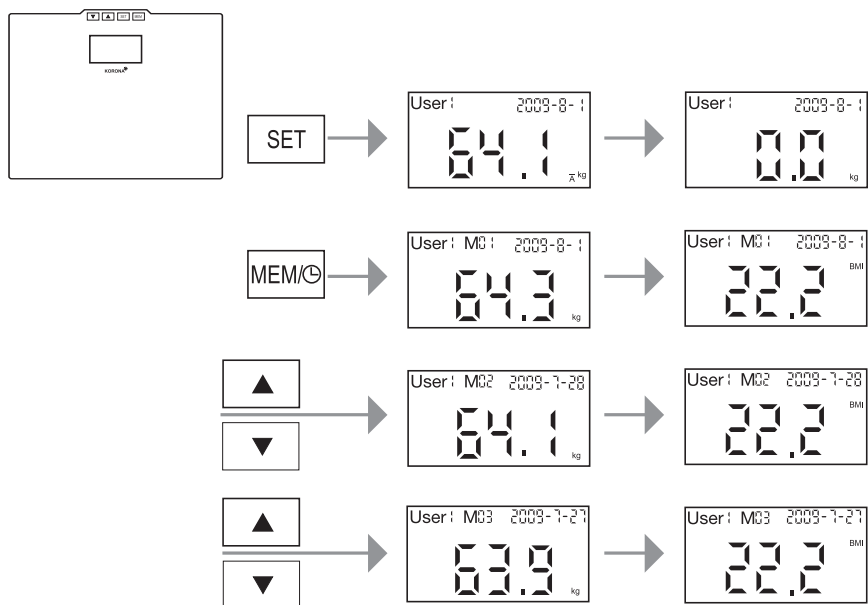

10 Evaluation des résultats

Indice de masse corporelle

L'indice de masse corporelle (IMC) est un chiffre souvent utilisé pour l'évaluation du poids. Il est calculé à partir des valeurs de poids et de taille. La formule est la suivante : Indice de masse corporelle (IMC) = poids : taille². L'unité utilisée pour l'IMC est la suivante [kg/m²]. Chez les adultes (à partir de 20 ans), les poids sont classés à l'aide de l'IMC selon les valeurs suivantes (Source : OMS):

Catégorie		IMC
Insuffisance pondérale	Forte insuffisance pondérale	< 16
	Faible insuffisance pondérale	16-16,9
	Légère insuffisance pondérale	17-18,4
Poids normal		18,5-25
Surpoids	Préadipose	25,1-29,9
Adipose (surpoids)	Adipose de degré I	30-34,9
	Adipose de degré II	35-39,9
	Adipose de degré III	≥ 40

Corrélation des résultats dans le temps



Seule compte la tendance à long terme. Des écarts de poids de courte durée enregistrés en l'espace de quelques jours ne sont généralement dus qu'à une simple perte de liquides.

11 Remplacement des piles

Les batteries de la balance doivent être remplacées lorsque l'indication « Lo » s'affiche. Lorsque les batteries sont trop faibles, la balance s'éteint automatiquement.



Remarque :

- Utilisez pour chaque changement de piles, des piles de même type, de même marque et de même capacité.
- Remplacez systématiquement toutes les piles en même temps.
- N'utilisez pas d'accumulateurs rechargeables.
- Utilisez des piles sans métal lourd.

12 Stockage et entretien

La précision des valeurs mesurées et la durée de vie de l'appareil dépend du maniement avec soin :



Attention :

- Nettoyez de temps en temps l'appareil. Pour le nettoyage, utilisez une serviette humide sur laquelle vous pouvez mettre un peu de produit nettoyant au besoin. N'utilisez pas de produits de nettoyage agressifs et n'immergez jamais l'appareil dans l'eau.
- Ne nettoyez pas l'appareil dans le lave-vaisselle !
- Ne posez pas d'objets sur le pèse-personne lorsqu'il n'est pas utilisé.
- N'appuyez pas violemment ou avec des objets pointus sur les touches.
- Protégez la balance contre les coups, l'humidité, la poussière, les produits chimiques, les fortes variations de température, les champs électromagnétiques et les sources de chaleur trop proches (four, radiateur). N'appuyez pas violemment ou avec des objets pointus sur les touches.

13 Elimination

Les piles usagées ne doivent pas être jetées avec les ordures ménagères. En tant que consommateur / consommatrice, la législation vous impose de restituer les piles usagées. Vous pouvez déposer les piles usagées dans les points de collecte locaux réservés à cet usage ou dans tout magasin vendant des piles de ce type.



Remarque :

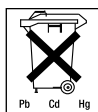

Ce pictogramme se trouve sur les piles à substances nocives :

Pb = pile contenant du plomb,

Cd = pile contenant du cadmium,

Hg = pile contenant du mercure.

Afin de respecter l'environnement, ne jetez pas le pèse-personne ni les piles dans les ordures ménagères, une fois ceux-ci devenus inutilisables. L'élimination doit se faire par le biais des points de collecte compétents dans votre pays.

Respectez les réglementations locales en matière d'élimination de matériaux.



Éliminez l'appareil conformément à la directive européenne **2002/96/EC – WEEE** (Waste Electrical and Electronic Equipment) relative aux appareils électriques et électroniques usagés.

Pour toute question, adressez-vous aux collectivités locales responsables de l'élimination et du recyclage de ces produits.

14 Que faire en cas de problèmes ?

L'affichage suivant apparaît si le pèse-personne détecte une erreur lors de la mesure.

Affichage	Cause	Remède
Err	La force portante maximale de 180 kg a été dépassée.	Chargez uniquement jusqu'à 180 kg.
Lo	Les piles sont presque déchargées.	Remplacez les piles
no	Tentative de récupérer les emplacements de sauvegarde d'un utilisateur pour lequel aucune valeur n'a encore été enregistrée.	La balance s'éteint automatiquement après quelques instants ; rallumez et effectuez les mesures.
----	La balance recherche une tare correcte.	Posez la balance sur un sol plat et dur. Attendez que la balance affiche « 0,0 kg ».

Pas de mesure possible

Causes possibles d'erreurs	Remède
Si vous montez sur la balance pour la mesure avant que « 0,0 kg » s'affiche sur l'écran, la balance ne fonctionnera pas correctement.	Activer correctement la balance (attendre le « 0,0 kg ») et répéter la mesure.
Les piles du pèse-personne sont déchargées.	Remplacez les piles.

Mesure de poids erronée

Causes possibles d'erreurs	Remède
Le pèse-personne repose sur une moquette.	Posez le pèse-personne sur un sol plan et stable.
La position 0 du pèse-personne est fausse.	Activez le pèse-personne et attendez qu'il s'éteigne (ne montez pas sur le pèse-personne pendant ce temps). Activez ensuite de nouveau le pèse-personne et recommencez la mesure.

1 Introducción

Funciones del aparato

Esta báscula digital de vidrio sirve para pesarse y calcular su índice de masa corporal (IMC). La báscula está diseñada para el uso doméstico.

La báscula dispone de las siguientes funciones, que pueden usar un máximo de 4 personas:

- Medición del peso corporal
- Cálculo del índice de masa corporal (IMC)
- cálculo del peso promedio

La función de almacenamiento permite a un máximo de 4 personas acceder a los 50 últimos valores de peso obtenidos y a los valores de IMC calculados adicionalmente.

2 Aclaración de las ilustraciones

En estas instrucciones de uso se utilizan los símbolos siguientes.



Advertencia Nota de advertencia sobre peligro de lesiones o riesgo para su salud.



Atención Indicación de seguridad sobre posibles daños en el aparato/accesorios.



Aviso Aviso sobre informaciones importantes.

3 Indicaciones de seguridad

Indicaciones de seguridad



Advertencia:

- No se coloque sobre el borde más exterior de la báscula: peligro de vuelco.
- Mantenga a los niños alejados del material de embalaje (peligro de asfixia).
- La superficie de la báscula puede resbalar si está mojada o húmeda.

Indicaciones para el manejo de pilas



Advertencia:

- Las pilas pueden representar un grave riesgo para la salud en caso de que se traguen. Mantenga las pilas y la báscula fuera del alcance de los niños pequeños. En caso de tragarse una pila, acuda de inmediato al médico.
- Las pilas no se pueden cargar o reactivar por otros medios, desmontar, echar al fuego o poner en cortocircuito.
- Las pilas pueden contener sustancias nocivas para la salud y el medio ambiente. Elimínelas según lo establecido en la normativa legal correspondiente. No tire nunca las pilas a la basura doméstica normal.



Atención:

- Cambie las pilas que tengan poca carga con la debida antelación.
- Cambie siempre todas las pilas al mismo tiempo y utilice pilas del mismo tipo.
- Las fugas en las pilas pueden ocasionar daños en el aparato. Si no va a utilizar el aparato durante un periodo prolongado, retire las pilas del compartimento.
- Si una pila se derrama, póngase guantes de protección y limpie el compartimento de las pilas con un paño seco.

Indicaciones generales



- El aparato es de uso únicamente privado, no se puede utilizar con fines médicos o comerciales.
- Tenga en cuenta que es posible que existan tolerancias de medición ya que no se trata de una báscula apropiada para el empleo médico profesional.
- La carga máxima de la báscula es de 180 kg (396 lb/27 st).
- Antes de una reclamación, compruebe primero las pilas y cámbielas si fuera necesario.
- Las reparaciones sólo deben ser realizadas por el servicio de atención al cliente o por comerciantes autorizados.
- Si aún tiene preguntas sobre la utilización de nuestro aparato, póngase en contacto con el vendedor o el servicio de asistencia al cliente.
- Todas las básculas cumplen la Directiva CE 2004/108/EC.

4 Descripción del aparato

Vista general

- 1 Botón de bajar
- 2 Botón de subir
- 3 Botón enc./set
- 4 Botón memoria/hora
- 5 Indicación

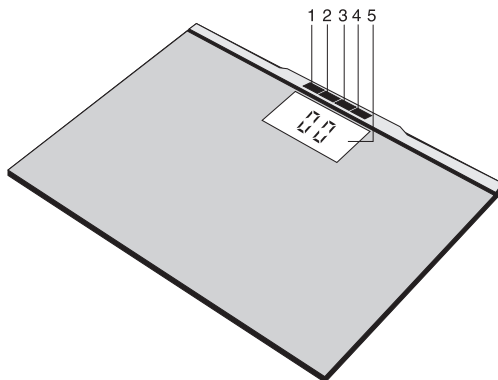

5 Puesta en marcha

Colocar las pilas

Retire la cinta de seguridad de las pilas y/o inserte las pilas de acuerdo con su polaridad representada en el compartimento de pilas (como símbolo \oplus). Si la báscula no muestra ninguna función, retire las pilas por completo y colóquelas de nuevo.

Cambio de unidades

La báscula muestra los valores en kg. Utilizando el conmutador deslizante que se encuentra en la parte posterior del aparato, puede ajustar la unidad de peso a kilogramo, libra “lb” o stone “st:lb”.

Colocación de la báscula

Coloque la báscula sobre una superficie firme y plana para obtener una medición correcta.

6 Información

El IMC se calcula a partir de la estatura introducida y el peso obtenido.

Consejos generales

- Intente pesarse siempre a la misma hora (mejor por la mañana) tras haber estado en el servicio, en ayunas y sin ropa para obtener resultados comparables.

7 Conectar la báscula

Pulse el botón **SET** hasta que aparezca una indicación en la pantalla.

Se muestran el último usuario y su peso promedio (si hay ya valores guardados). Espere hasta que aparezca la indicación “0.0 kg”. Si procede, cambie a otro espacio de memoria de usuario.

La primera vez que se use la báscula y cada vez que se cambien las pilas, se mostrarán al principio la fecha y hora en su ajuste inicial. En tal caso, ajuste inmediatamente la fecha y la hora actuales.

8 Ajustes

Ajuste de los datos de usuario

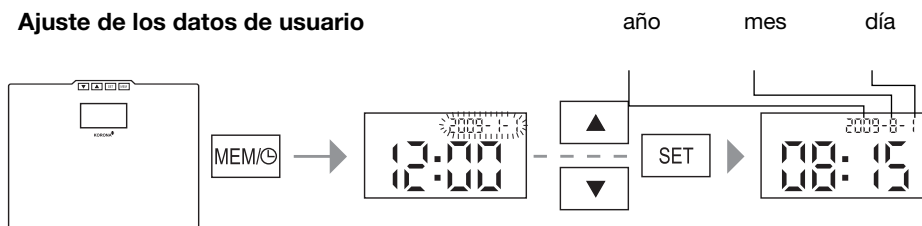

Para ajustar la hora y la fecha, encienda la báscula y a continuación mantenga pulsado el botón **MEM/⊕** durante aprox. 5 segundos. Al ajustar la fecha y la hora actuales, proceda paso a paso: año – mes – día – horas – minutos.

La parte que esté activada para su modificación parpadeará.

- Pulse los botones **▼** y **▲** para modificar un valor.
- Pulse el botón **SET** para almacenar un ajuste y acceder a la próxima área de ajuste, o bien cerrar los ajustes.

Tras este proceso la báscula se desconecta automáticamente.

La báscula se desconecta también si transcurren más de 15 segundos sin que se accione ningún botón.

Ajuste de los datos de usuario

La báscula dispone de 4 espacios de memoria para usuarios y de 50 espacios para resultados de medición por cada usuario. En los espacios de memoria para usuario usted y, por ejemplo, los miembros de su familia pueden guardar y volver a acceder a los siguientes ajustes personales:

Secuencia	Datos de usuario	Valores de ajuste
①	Posición de la memoria	de 1 a 4
②	Altura	de 100 a 220 cm (de 3'-03" a 7'-03")

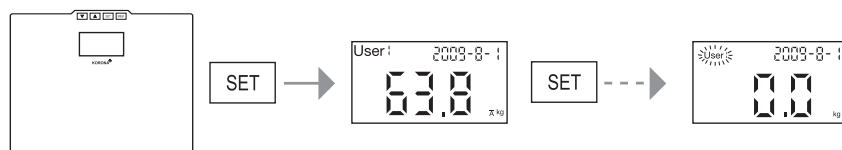

Encienda la báscula.

En primer lugar se muestra el valor promedio del último usuario.

Aparece la indicación "0.0 kg":

- Pulse durante varios segundos el botón **SET** hasta que comience a parpadear la indicación "user".
- Pulse los botones **▼** y **▲** para seleccionar el espacio de memoria de usuario que desee.
- Confirme su selección con el botón **SET**.
- Pulse los botones **▼** y **▲** para ajustar la estatura.
- Finalice la introducción con el botón **SET**.

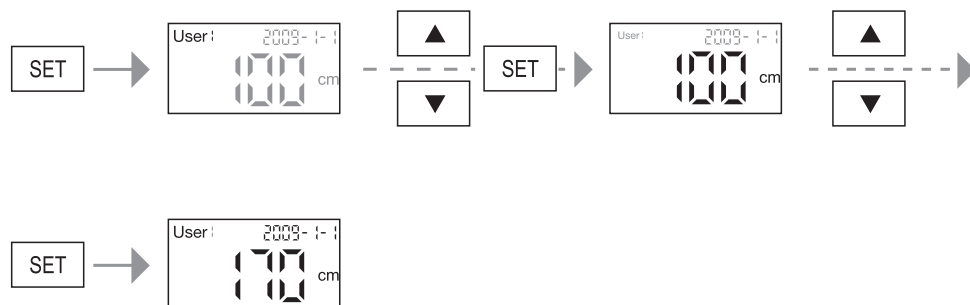



Atención: Si modifica posteriormente el valor de su estatura, se borrarán todos los resultados de medición guardados hasta ese momento en su espacio de memoria personal.

9 Manejo

Pesaje y cálculo del IMC

Para pesarse y calcular su índice de masa corporal:

- Encienda la báscula. Se muestra el peso promedio del último usuario, calculado a partir de los resultados obtenidos hasta la fecha, y a continuación la indicación “0.0 kg”.
- Seleccione entonces con  o  el espacio de memoria de usuario en que estén guardados sus ajustes. Encienda la báscula y espere a que aparezca la indicación “0.0 kg”.

Primero se muestra la estatura introducida. Espere hasta que vuelva a aparecer “0.0 kg”. Ya puede subirse a la báscula para efectuar la medición. Durante el proceso de medición permanezca quieto.

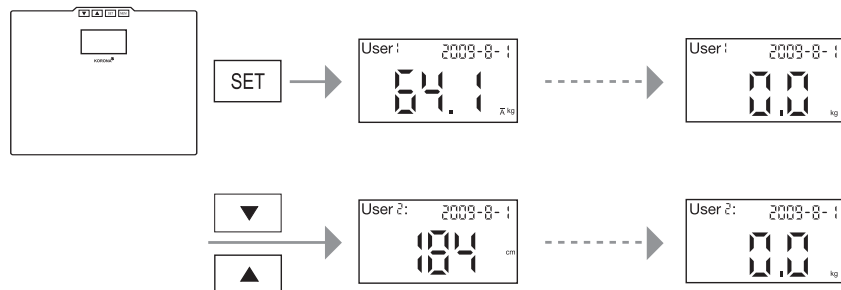

Visualización del resultado

La visualización del resultado se realiza de manera automática en varios pasos:



		
1. Peso actual	2. Indicación del IMC (índice de masa corporal) calculado y del peso, alternando.	

Se guarda **un** valor por día y persona. Si se pesa varias veces un mismo día se guarda el último valor obtenido. Se sobrescriben los datos guardados anteriormente ese día.

Luego de la indicación del peso la báscula se desconecta automáticamente.

Consulta de los resultados de medición guardados

Para consultar los resultados de medición guardados correspondientes al usuario seleccionado actualmente:

- Encienda la báscula. Se muestra el peso promedio del último usuario, calculado a partir de los resultados obtenidos hasta la fecha, y a continuación la indicación “0.0 kg”.
- Si desea cambiar de espacio de memoria de usuario, proceda como se describe en la página anterior.
- Pulse una vez brevemente el botón  hasta que aparezca la indicación “M01” junto al espacio de memoria de usuario.
- Desplácese entonces con  o  por los espacios de memoria para resultados de medición.
- Se muestran en cada caso la fecha en que se guardó el valor y alternando el peso y el IMC.

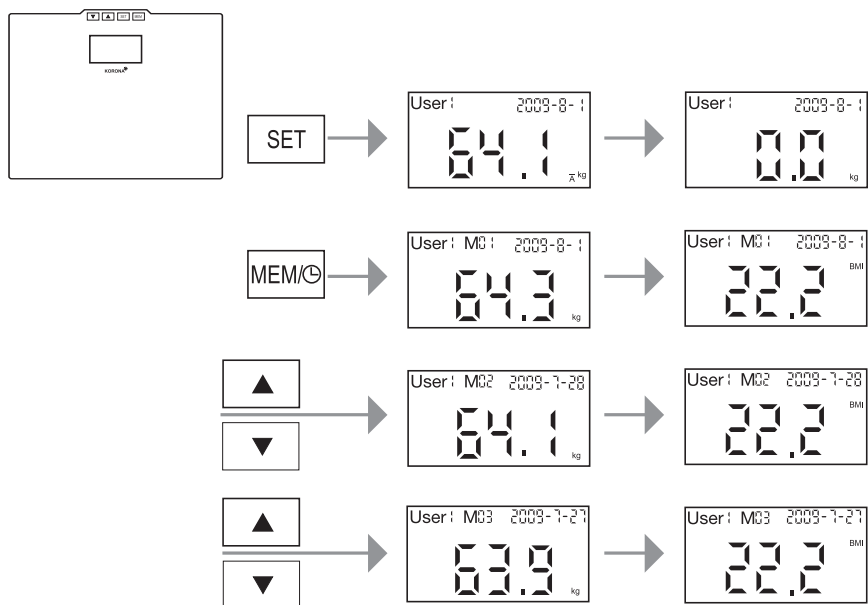

10 Evaluación de los resultados

Índice de masa corporal (número de masa corporal)

El índice de masa corporal (IMC) es un número que a menudo se utiliza para evaluar el peso del cuerpo. El número se calcula de los valores del peso corporal y la estatura, y la fórmula es la siguiente: Índice de masa corporal = peso del cuerpo : estatura². La unidad del IMC es por lo tanto [kg/m²]. La división del peso mediante el IMC se realiza en los adultos (a partir de los 20 años) con los siguientes valores (fuente: OMS):

Categoría		IMC
Infrapeso	Delgadez severa	< 16
	Delgadez moderada	16-16,9
	Delgadez aceptable	17-18,4
Peso normal		18,5-25
Sobrepeso	Preobesidad	25,1-29,9
Obesidad (sobrepeso)	Obesidad tipo I	30-34,9
	Obesidad tipo II	35-39,9
	Obesidad tipo III	≥ 40

Relación temporal de los resultados



Tenga en cuenta que sólo posee importancia la tendencia a largo plazo. Las diferencias de peso en el espacio de pocos días suelen ser consecuencia de la pérdida de líquidos.

11 Cambio de pilas

Las pilas de la báscula deben reemplazarse cuando en la pantalla aparezca la indicación “Lo”. Si las pilas tienen poca carga, la báscula se apaga automáticamente.



Aviso:

- Al cambiar las pilas, utilice siempre pilas del mismo tipo, de la misma marca y con la misma capacidad.
- Cambie siempre todas las pilas al mismo tiempo.
- No utilice pilas recargables.
- Emplee pilas sin metales pesados.

12 Limpieza y conservación

La precisión de la báscula, así como su vida útil, dependen de su correcta utilización.



Atención:

- El aparato debe limpiarse de vez en cuando. Para la limpieza use un paño ligeramente humedecido, al que puede añadir un poco de detergente en caso necesario. No utilice detergentes agresivos y no sumerja el aparato nunca en agua.
- No lave el aparato en el lavavajillas!
- No coloque ningún objeto encima de la báscula si no la está utilizando.
- No ejerza presión sobre las teclas con violencia o con elementos afilados.
- Proteja la báscula de golpes, humedad, polvo, sustancias químicas, grandes cambios de temperatura, campos electromagnéticos y de la cercanía de fuentes de calor (hornos, radiadores). No ejerza presión sobre las teclas con violencia o con elementos afilados.

13 Eliminación

Las pilas y los acumuladores no deben tirarse a la basura doméstica. Como consumidor está obligado por ley a devolver las pilas usadas. Puede entregar las pilas usadas en los puntos limpios oficiales de su municipio o en cualquier sitio donde se vendan pilas de este tipo.



Aviso:

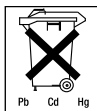

En las pilas que contienen sustancias nocivas aparecen los siguientes símbolos:

Pb = la pila contiene plomo,

Cd = la pila contiene cadmio,

Hg = la pila contiene mercurio.

Para proteger el medio ambiente, la báscula y las pilas no se pueden eliminar junto con la basura doméstica al final de su vida útil. La eliminación se puede efectuar a través del punto de recogida correspondiente en su país.

Siga las disposiciones locales referentes a la eliminación de materiales.



Elimine el aparato según la directiva CE sobre residuos de aparatos eléctricos y electrónicos **2002/96/EC – WEEE** (Waste Electrical and Electronic Equipment).

Si tiene alguna duda o consulta le rogamos que se ponga en contacto con el organismo responsable de su municipio.

14 Resolución de problemas

Si la báscula encuentra un error en la medición, se muestra el siguiente mensaje:

Indicación en pantalla	Causa	Reparación
Err	Se ha excedido la capacidad de carga máxima de 180 kg.	Cargue la báscula únicamente hasta 180 kg.
Lo	Las pilas están casi vacías.	Cambie las pilas
no	Intento de consultar los espacios de memoria de un usuario para el cual todavía no se ha guardado ningún valor.	La báscula se desconecta automáticamente tras un tiempo breve; volver a encender y realizar una medición.
----	La báscula busca el punto cero correcto.	Coloque la báscula sobre un suelo plano y estable. Espere hasta que la báscula muestre “0.0 kg”.

No es posible realizar la medición

Posible fallo	Reparación
Si se sube a la báscula para pesarse antes de que en la pantalla aparezca la indicación “0.0 kg”, la báscula no funcionará correctamente.	Activar correctamente la báscula (esperar a que aparezca la indicación “0.0 kg”) y repetir la medición.
Las pilas de la báscula están vacías.	Cambie las pilas.

Medición de peso incorrecta

Posible fallo	Reparación
La báscula se encuentra encima de una alfombra.	Coloque la báscula sobre una superficie lisa y sólida.
El punto cero de la báscula es incorrecto.	Activar la báscula y esperar hasta que ésta se vuelva a apagar (no subirse a la báscula hasta entonces). Después volver a activar la báscula y repetir la medición.

1 Introduzione

Funzioni dell'apparecchio

La bilancia digitale consente di misurare e calcolare l'indice di massa corporea.

La bilancia è destinata all'uso personale in ambiente privato.

La bilancia dispone delle seguenti funzioni, utilizzabili da un massimo di 4 persone:

- Misurazione del peso
- Calcolo dell'indice di massa corporea (BMI, Body Mass Index)
- Calcolo del peso medio

La funzione di memoria consente di richiamare le ultime 50 misurazioni di peso e i relativi valori di indice di massa corporea per un massimo di 4 persone.

2 Spiegazione dei simboli

Nelle istruzioni d'uso sono utilizzati i seguenti simboli.



Pericolo Segnalazione di rischi di lesioni o pericoli per la salute.



Attenzione Segnalazione di rischi di possibili danni all'apparecchio.



Avvertenza Indicazione di importanti informazioni.

3 Norme di sicurezza

Norme di sicurezza



Pericolo:

- Non salire sul bordo della bilancia da un solo lato: pericolo di ribaltamento!
- Tenere il materiale di imballo fuori dalla portata dei bambini (pericolo di soffocamento).
- Se bagnata o umida, la superficie della bilancia diventa scivolosa.

Avvertenze sull'uso delle batterie



Pericolo:

- Se ingoiate, le batterie rappresentano un pericolo mortale. Conservare batterie e bilancia fuori dalla portata dei bambini. In caso di ingestione di una batteria, richiedere immediatamente assistenza medica.
- Le batterie non devono essere ricaricate o riattivate con altri mezzi; inoltre non devono essere aperte, gettate nel fuoco o cortocircuitate.
- Le batterie possono contenere sostanze nocive per la salute e l'ambiente. Quindi devono essere smaltite correttamente, nel rispetto delle norme di legge vigenti. Non gettare mai le batterie nei normali rifiuti domestici.



Avvertenza:

- Sostituire in tempo utile le batterie quasi scariche.
- Sostituire sempre tutte le batterie con altre dello stesso tipo.
- La fuoriuscita di liquido dalle batterie può danneggiare l'apparecchio. Se l'apparecchio non venisse utilizzato per lunghi periodi, togliere le batterie dall'apposito scomparto.
- Se una batteria presenta una perdita di liquido, indossare guanti protettivi e pulire lo scomparto con un panno asciutto.

Avvertenze generali



- L'apparecchio è destinato a un uso personale, non va utilizzato per usi medici o commerciali.
- Poiché non si tratta di una bilancia tarata per uso professionale e medico, sono possibili tolleranze intrinseche.
- Il carico massimo della bilancia è 180 kg (396 lb/27 st).
- Prima di inoltrare qualsiasi reclamo controllare le batterie ed eventualmente sostituirle."
- Le riparazioni possono essere effettuate solo dal Servizio clienti o da rivenditori autorizzati.
- Per qualsiasi altra domanda sull'uso dei nostri apparecchi rivolgersi al rivenditore o all'Assistenza tecnica.
- Tutte le bilance sono conformi alla direttiva CE 2004/108/EC.

4 Descrizione dell'apparecchio

Panoramica

- 1 Pulsante Giù
- 2 Pulsante Su
- 3 Pulsante On/Set
- 4 Pulsante Memoria/Ora
- 5 Display

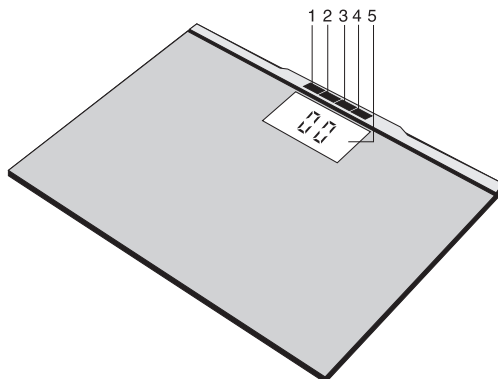

5 Messa in funzione

Inserimento delle batterie

Rimuovere la linguetta protettiva delle batterie e/o inserire le batterie nel relativo vano seguendo l'indicazione dei poli (come da icona (+)). Se la bilancia non funziona, rimuovere le batterie e inserirle nuovamente.

Modificare l'unità di misura

La bilancia indica i valori in kg. L'unità può essere impostata con misurazione in chili, libbre ("lb") o stone ("st:lb") mediante l'interruttore a scorrimento ubicato sul retro dell'apparecchio.

Collocazione della bilancia

Collocare la bilancia su una superficie piana e stabile. Una superficie stabile è indispensabile per una corretta pesatura.

6 Informazioni

L'indice di massa corporea viene calcolato in base alla statura immessa e al peso misurato.

Consigli generali

- Pesarsi possibilmente sempre alla stessa ora (meglio la mattina), dopo essere andati in bagno, a digiuno e senza indumenti addosso, per ottenere risultati comparabili.

7 Accensione della bilancia

Premere il pulsante sino **SET** a quando sul display non viene visualizzato un indicatore.

Vengono visualizzati l'ultimo utente e il relativo peso medio (nel caso in cui siano già stati memorizzati dei valori). Attendere che venga visualizzato il valore "0.0 kg". Se necessario, modificare la posizione di memoria dell'utente.

La prima volta che viene utilizzata la bilancia e ogni volta che vengono sostituite le batterie, all'inizio vengono visualizzate la data e l'ora per le impostazioni di base. In questo caso impostare immediatamente la data e l'ora attuali.

8 Impostazioni

Pesatura e misurazione di altri valori

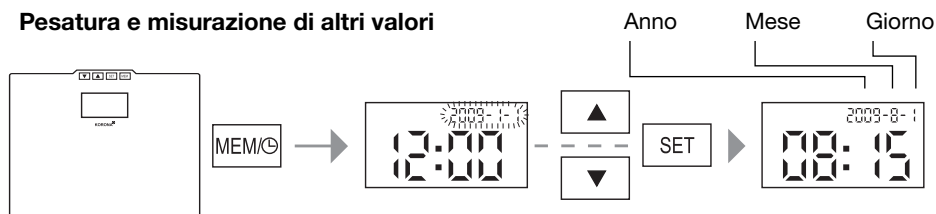

Per impostare data e ora, accedere la bilancia e premere il pulsante **MEM/⊕** per circa 5 sec. Per impostare la data e l'ora attuali, è necessario attenersi alla seguente sequenza: Anno - Mese - Giorno - Ore - Minuti.

Viene visualizzata la parte da modificare di volta in volta.

- Per modificare un'impostazione premere i pulsanti **▼** e **▲**.
- Per memorizzare l'impostazione e passare al successivo campo d'impostazione o per chiudere l'impostazione, premere il pulsante **SET**.

Al termine della procedura la bilancia si spegne automaticamente.

Lo spegnimento automatico avviene anche se non viene premuto alcun pulsante per oltre 15 secondi.

Impostazione dei dati personali

La bilancia dispone di 4 posizioni di memoria utente e di oltre 50 posizioni di memoria di misurazione per ciascun utente. Nelle singole posizioni di memoria utente, l'utente e, ad esempio, i suoi familiari possono memorizzare e richiamare le seguenti impostazioni personali:

Sequenza	Dati personali	Valori impostati
❶	Posto di memoria	da 1 a 4
❷	Altezza	100 - 220 cm (da 3'-03" a 7'-03")

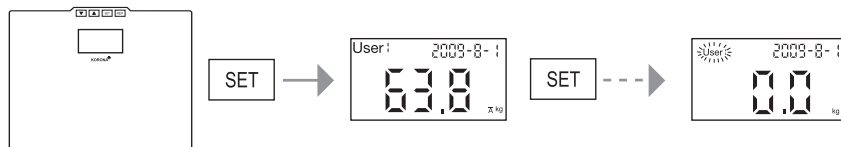

Accendere la bilancia.

Inizialmente viene visualizzato il valore medio dell'ultimo utente.

Se sul display compare il valore "0.0 kg":

- Premere per più secondi il pulsante **SET**, fino a quando l'indicatore User comincia a lampeggiare.
- Premere i pulsanti **▼** e **▲** per selezionare la posizione di memoria utente desiderata.
- Confermare la selezione con il pulsante **SET**.
- Premere i pulsanti **▼** e **▲** per impostare la statura.
- Terminare l'immissione dei dati con il pulsante **SET**.

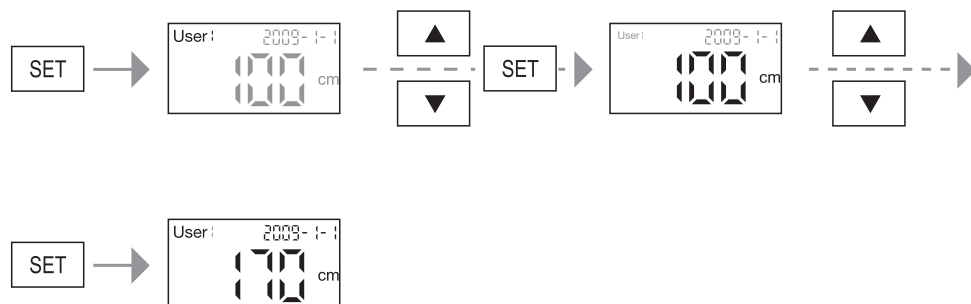

Attenzione: se si modifica l'impostazione della statura in un momento successivo, tutte le misurazioni della posizione di memoria utente memorizzate fino a quel momento vengono cancellate.

9 Funzionamento

Peso e calcolo dell'indice di massa corporea

Per pesarsi e procedere al calcolo dell'indice di massa corporea personale:

- Accendere la bilancia. Dopo la visualizzazione del peso medio dell'ultimo utente calcolato in base ai valori immessi, compare il valore "0.0 kg".
- Selezionare quindi con i pulsanti ∇ o \blacktriangle la posizione di memoria utente con le proprie impostazioni memorizzate. Accendere la bilancia e attendere che venga visualizzato il valore "0.0 kg". Viene innanzitutto visualizzata la statura immessa. Attendere che venga visualizzato il valore "0.0 kg". Ora si può salire sulla bilancia per effettuare la misurazione. Restare fermi durante il processo di pesatura.

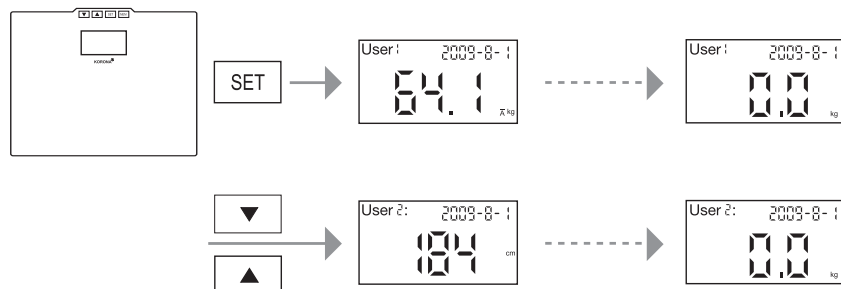

Visualizzazione dei risultati

I risultati vengono visualizzati automaticamente in sequenza:

1. Peso attuale	2. Visualizzazione alternata dell'indice di massa corporea (BMI, Body Mass Index) e del peso.	

Per ogni giorno e per ogni persona viene memorizzato un valore. Se si effettuano più misurazioni al giorno, viene memorizzato di volta in volta l'ultimo valore misurato. I dati memorizzati precedentemente nello stesso giorno vengono sovrascritti.

Dopo la visualizzazione di tutti i valori la bilancia si spegne automaticamente.

Interrogazione delle misurazioni memorizzate

Per interrogare le misurazioni memorizzate dell'utente attualmente selezionato:

- Accendere la bilancia. Dopo la visualizzazione del peso medio dell'ultimo utente calcolato in base ai valori immessi, compare il valore "0.0 kg".
- Nel caso in cui si desiderasse modificare la posizione di memoria utente, procedere come descritto nella pagina precedente.
- Premere quindi brevemente una volta il pulsante **MEMO**, fino a quando il valore "M01" compare visualizzato accanto alla posizione di memoria utente.
- Con i pulsanti ∇ o \blacktriangle sfogliare una dopo l'altra le posizioni di memoria delle misurazioni.
- Vengono visualizzate di volta in volta la data di memorizzazione del valore e alternativamente il peso e l'indice di massa corporea.

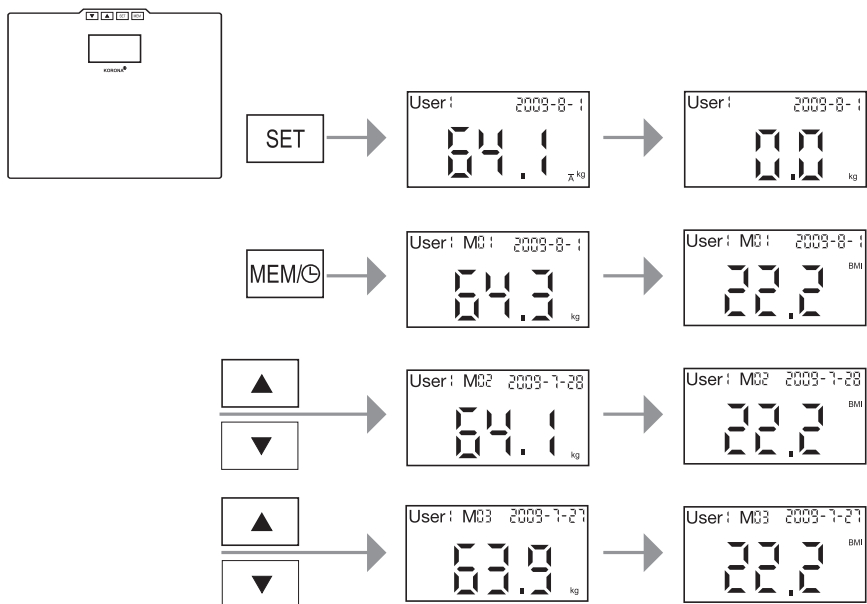

10 Valutazione dei risultati

Indice di massa corporea

L'indice di massa corporea (IMC) è un indice utilizzato frequentemente per la valutazione del peso. L'indice viene calcolato in base ai valori di peso e statura, la relativa formula è la seguente: $\text{Indice di massa corporea} = \text{peso} : \text{statura}^2$. L'unità dell'IMC è pertanto $[\text{kg}/\text{m}^2]$. Le categorie di peso per gli adulti (dai 20 anni) in base all'IMC sono le seguenti (fonte: OMS):

Categoria		IMC
Sottopeso	Forte sottopeso	< 16
	Sottopeso moderato	16-16,9
	Leggero sottopeso	17-18,4
Normopeso		18,5-25
Sovrappeso	Preadiposità	25,1-29,9
Adiposità (sovrappeso)	Adiposità di I grado	30-34,9
	Adiposità di II grado	35-39,9
	Adiposità di III grado	≥ 40

Interazione temporale dei risultati



Considerare che conta solo la tendenza nel lungo periodo. Variazioni di peso nell'ambito di qualche giorno sono di regola da imputare a una perdita di liquidi.

11 Sostituzione batterie

Le batterie della bilancia devono essere sostituite quando nel display compare l'indicazione "Lo". Quando le batterie sono troppo scariche, la bilancia si spegne automaticamente.



Avvertenza:

- Quando si sostituiscono le batterie occorre utilizzare batterie dello stesso tipo, marca e potenza.
- Sostituire sempre tutte le batterie contemporaneamente.
- Non utilizzare accumulatori ricaricabili.
- Utilizzare batterie prive di metalli pesanti.

12 Pulizia e cura

La precisione del valore misurato e la durata dell'apparecchio dipendono da un utilizzo attento e scrupoloso:



Attenzione

- L'apparecchio andrebbe pulito di tanto in tanto. Per la pulizia utilizzare un panno leggermente inumidito e, se necessario, un po' di detergente. Non utilizzare prodotti di pulizia aggressivi e non immergere mai l'apparecchio nell'acqua.
- Non lavare l'apparecchio nella lavastoviglie!
- Non appoggiare alcun oggetto sulla bilancia quando non è utilizzata.
- Non azionare i pulsanti bruscamente o con oggetti appuntiti.
- Non esporre la bilancia a urti, umidità, polvere, prodotti chimici, forti sbalzi di temperatura, campi elettromagnetici e fonti di calore troppo vicine (forni, caloriferi). Non azionare i pulsanti bruscamente o con oggetti appuntiti.

13 Smaltimento

Batterie e accumulatori non sono rifiuti domestici. La legge impone di restituire le batterie usate. Le vecchie batterie possono essere consegnate nei centri di raccolta comunali oppure dove vengono vendute batterie dello stesso tipo.



Avvertenza:



Sulle batterie contenenti sostanze tossiche si trovano questi simboli:

Pb = batteria contenente piombo,

Cd = batteria contenente cadmio,

Hg = batteria contenente mercurio.

Per rispetto dell'ambiente la bilancia, batterie incluse, non deve essere gettata tra i normali rifiuti domestici al termine della sua vita utile. Lo smaltimento va effettuato negli appositi centri di raccolta.

Seguire le norme locali vigenti per lo smaltimento.



Smaltire l'apparecchio rispettando le norme previste dalla Direttiva CE sui rifiuti di apparecchi elettrici ed elettronici **2002/96/CE – WEEE** (Waste Electrical and Electronic Equipment).

Per eventuali chiarimenti, rivolgersi alle autorità comunali competenti per lo smaltimento.

14 Che cosa fare in caso di problemi?

Se la bilancia rileva un errore nella pesatura, viene visualizzato:

Display	Causa	Rimedio
Err	È stata superata la portata massima di 180 kg.	Non superare la portata massima di 180 kg.
Lo	La batteria è quasi scarica.	Sostituire la batteria.
no	Tentativo di interrogazione delle posizioni di memoria di un utente che non ha ancora memorizzato alcun valore.	La bilancia si spegne automaticamente dopo breve tempo; riaccenderla ed eseguire la procedura di misurazione.
----	La bilancia cerca il valore corretto pari a 0.0.	Posizionare la bilancia su un fondo piano e solido e attendere che venga visualizzato il valore "0.0 kg".

Misurazione impossibile

Possibili errori	Rimedio
Se ci si posiziona sulla bilancia per la misurazione prima che sul display compaia la scritta "0.0 kg", la bilancia non funziona correttamente.	Attivare la bilancia in modo corretto (attendere che compaia il valore "0.0 kg") e ripetere la misurazione.
Le batterie nella bilancia sono scariche.	Sostituire le batterie.

Misurazione del peso non corretta

Possibili errori	Rimedio
La bilancia poggia sulla moquette.	Posare la bilancia su un fondo piano e solido.
La bilancia presenta un valore di base diverso da 0.0.	Attivare la bilancia e aspettarne lo spegnimento automatico (evitando di salire sopra). Attivare nuovamente la bilancia e ripetere la misurazione.

1 Για γνωριμία

Λειτουργίες της συσκευής

ΑΑυτή η ψηφιακή γυάλινη ζυγαριά χρησιμεύει για το ζύγισμα και τον υπολογισμό του ατομικού σας Body-Mass-Index (δείκτη μάζας σώματος). Η ζυγαριά προορίζεται για ιδιωτική χρήση. Η ζυγαριά διαθέτει τις ακόλουθες λειτουργίες που μπορούν να χρησιμοποιηθούν από 4 το πολύ άτομα:

- Μέτρηση του σωματικού βάρους,
- Υπολογισμός του Body-Mass-Index (BMI, δείκτη μάζας σώματος)
- Εξακρίβωση του μέσου βάρους.

Η λειτουργία αποθήκευσης παρέχει μέχρι για 4 άτομα πρόσβαση στις 50 τελευταίες τιμές βάρους που μετρήθηκαν και στις πρόσθετες τιμές BMI που υπολογίστηκαν.

2 Επεξήγηση των συμβόλων

Τα ακόλουθα σύμβολα χρησιμοποιούνται στις οδηγίες χρήσης.



Προειδοποίηση

Προειδοποιητική υπόδειξη για κινδύνους τραυματισμού ή κινδύνους για την υγεία σας.



Προσοχή

Υπόδειξη ασφαλείας για πιθανές ζημιές στη συσκευή/στα αξεσουάρ.



Υπόδειξη

Υπόδειξη για σημαντικές πληροφορίες.

3 Υποδείξεις ασφαλείας

Υποδείξεις ασφαλείας



Προειδοποίηση:

- Μην ανεβαίνετε μονόπλευρα στο εξωτερικό περιθώριο της ζυγαριάς: Κίνδυνος ανατροπής!
- Κρατάτε τα παιδιά μακριά από τα υλικά συσκευασίας (κίνδυνος ασφυξίας).
- Η επιφάνεια της ζυγαριάς είναι ολισθηρή σε υγρή ή βρεγμένη κατάσταση.

Υποδείξεις για τη χρήση των μπαταριών



Προειδοποίηση:

- Οι μπαταρίες, σε περίπτωση κατάποσης, μπορούν να καταστούν πολύ επικίνδυνες για τη ζωή σας. Φυλάσσετε τις μπαταρίες και τη ζυγαριά σε μέρος απρόσιτο για τα μικρά παιδιά. Σε περίπτωση κατάποσης μιας μπαταρίας, ζητήστε αμέσως ιατρική βοήθεια.
- Οι μπαταρίες δεν επιτρέπεται να φορτιστούν ή να ενεργοποιηθούν εκ νέου με άλλα μέσα, να ανοιχτούν, να πεταχτούν στη φωτιά ή να βραχυκυκλωθούν.
- Οι μπαταρίες μπορούν να περιέχουν βλαβερές ουσίες, που είναι επιβλαβείς για την υγεία σας και το περιβάλλον. Αποσύρετε για αυτό τις μπαταρίες οπωσδήποτε, σύμφωνα με τις ισχύουσες νομικές διατάξεις. Μην πετάτε τις μπαταρίες ποτέ στα κανονικά οικιακά απορρίμματα.



Προσοχή:

- Αλλάζετε έγκαιρα τις πεσμένες μπαταρίες.
- Αλλάζετε πάντα όλες τις μπαταρίες ταυτόχρονα και χρησιμοποιείτε μπαταρίες του ίδιου τύπου.
- Οι χαλασμένες μπαταρίες, μπορούν να προκαλέσουν ζημιές στη συσκευή. Όταν δε χρησιμοποιείτε τη συσκευή για μεγαλύτερο χρονικό διάστημα, αφαιρέστε τις μπαταρίες από τη θήκη των μπαταριών.
- Όταν μια μπαταρία έχει χυθεί, φορέστε προστατευτικά γάντια και καθαρίστε τη θήκη των μπαταριών με ένα στεγνό πανί.

Γενικές υποδείξεις



- Η συσκευή προβλέπεται μόνο για ιδιωτική χρήση και όχι για ιατρική χρήση ή επαγγελματική εκμετάλλευση.
- Προσέξτε, ότι για τεχνικούς λόγους είναι εφικτές ανοχές μέτρησης, επειδή η ζυγαριά αυτή δεν είναι βαθμονομημένη και δεν προορίζεται για επαγγελματική ή ιατρική χρήση.
- Το μέγιστο φορτίο της ζυγαριάς ανέρχεται σε 180 kg (396 lb/27 st).
- Ελέγχετε όμως πριν από κάθε διαμαρτυρία πρώτα τις μπαταρίες και αντικαθιστάτε τις ενδεχομένως.
- Επισκευές επιτρέπεται να πραγματοποιούνται μόνον από την υπηρεσία εξυπηρέτησης πελατών ή από εξουσιοδοτημένους εμπόρους.
- Σε περίπτωση που έχετε ακόμα ερωτήσεις σχετικά με τις συσκευές μας, αποσταθείτε παρακαλώ στο κατάστημα που αγοράσατε τη συσκευή ή στο τμήμα τεχνικής υποστήριξης πελατών.
- Όλες οι ζυγαριές ανταποκρίνονται στην οδηγία 2004/108/EK.

4 Περιγραφή της συσκευής

Όβзор

- 1 Κουμπί (κάτω)
- 2 Κουμπί (επάνω)
- 3 Κουμπί ενεργοποίησης/ρύθμισης
- 4 Πλήκτρο μνήμης/ώρας
- 5 Ένδειξη

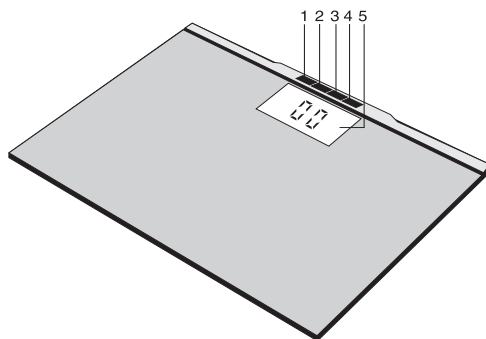

5 Θέση σε λειτουργία

Τοποθέτηση μπαταριών

Αφαιρέστε την προστατευτική ταινία των μπαταριών και / ή τοποθετήστε τις μπαταρίες σύμφωνα με την πολικότητα που απεικονίζεται στη θήκη των μπαταριών (+). Εάν η ζυγαριά δε δείχνει καμία λειτουργία, αφαιρέστε εντελώς τις μπαταρίες και τοποθετήστε τις εκ νέου.

Αλλαγή μονάδας βάρους

Η ζυγαριά δείχνει τις τιμές σε κιλά. Μπορείτε να ρυθμίσετε τη μονάδα μέσω του συρόμενου διακόπτη που βρίσκεται στην πίσω πλευρά της συσκευής σε χιλιόγραμμα, λίμπρες «lb» ή stone «st:lb».

Τοποθέτηση ζυγαριάς

Τοποθετήστε τη ζυγαριά σε μια επίπεδη και σταθερή επιφάνεια. Μια σταθερή επιφάνεια αναπόθεσης αποτελεί προϋπόθεση για μια σωστή μέτρηση.

6 Πληροφορίες

Ο BMI υπολογίζεται από το ανάστημα που έχετε εισαγάγει και το βάρος που μετρήθηκε.

Γενικές συμβουλές

- Ζυγίζετε κατά το δυνατόν την ίδια ώρα (καλύτερα το πρωί), μετά την τουαλέτα, νηστικοί και χωρίς ρούχα, για να έχετε συγκρίσιμα αποτελέσματα.

7 Ενεργοποιήστε τη ζυγαριά

Πατήστε το κουμπί , μέχρι να εμφανιστεί ένδειξη στην οθόνη. Προκειμένου να ενεργοποιήσετε τον αισθητήρα δόνησης. Εμφανίζεται ο τελευταίος χρήστης και το μέσο βάρος του (αν έχουν ήδη αποθηκευτεί τιμές). Περιμένετε, έως ότου εμφανιστεί η ένδειξη "0.0 kg". Μετά αλλάξτε ενδεχομένως τη θέση μνήμης του χρήστη.

Κατά την πρώτη χρήση της ζυγαριάς και ύστερα από κάθε αντικατάσταση των μπαταριών στην αρχή εμφανίζονται η ημερομηνία και η ώρα στη βασική ρύθμιση. Σε αυτή την περίπτωση ρυθμίστε αμέσως την τρέχουσα ημερομηνία και ώρα.

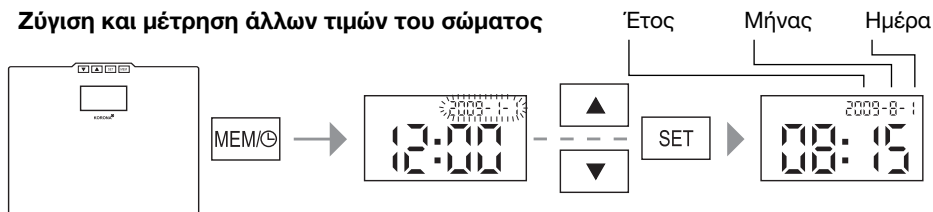

8 Ρύθμιση

Ζύγιση και μέτρηση άλλων τιμών του σώματος



Για να ρυθμίσετε την ώρα και την ημερομηνία, θέστε τη ζυγαριά σε λειτουργία και κρατήστε στη συνέχεια πατημένο το πλήκτρο μνήμης/ώρας για 3 περίπου δευτερόλεπτα. Κατά τη ρύθμιση της τρέχουσας ημερομηνίας και ώρας ενεργήστε σε πολλά βήματα: Έτος – Μήνας – Ημέρα – Ώρες – Λεπτά.

Κάθε φορά αναβοσβήνει η περιοχή που θα μεταβληθεί.

- Πατήστε τα κουμπί  και , για να αλλάξετε μια ρύθμιση.
- Πατήστε το κουμπί , για να αποθηκεύσετε τη ρύθμιση και να μεταβείτε στην επόμενη περιοχή ρύθμισης ή για να ολοκληρώσετε τη ρύθμιση

Ύστερα από αυτή τη διαδικασία η ζυγαριά απενεργοποιείται αυτομάτως.

Αν δεν πατήσετε κανένα κουμπί για πάνω από 15 δευτερόλεπτα, η ζυγαριά απενεργοποιείται επίσης αυτομάτως.

Ρύθμιση δεδομένων χρήστη

Η ζυγαριά διαθέτει 4 θέσεις μνήμης των χρηστών και ανά χρήστη 50 θέσεις μνήμης για τα αποτελέσματα των μετρήσεων. Στις θέσεις μνήμης των χρηστών μπορείτε εσείς και για παράδειγμα τα μέλη της οικογένειάς σας να αποθηκεύετε και να εμφανίζετε πάλι τις ακόλουθες προσωπικές ρυθμίσεις:



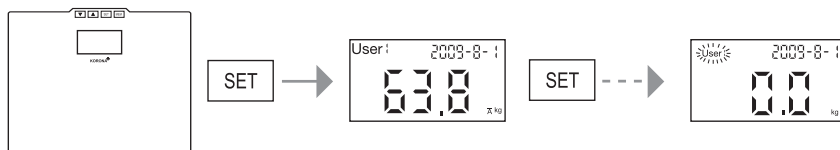



Ακολουθία	Δεδομένα χρήστη	Θέσεις ρύθμισης
❶	Θέση μνήμης	1 μέχρι 4
❷	Σωματικό ύψος	100 μέχρι 220 cm (3'-03" μέχρι 7'-03")



Ενεργοποιήστε τη ζυγαριά.

Στη συνέχεια εμφανίζεται η μέση τιμή του τελευταίου χρήστη.

Όταν εμφανιστεί η ένδειξη «0.0 kg»:

- Πατήστε για **πολλά δευτερόλεπτα** το κουμπί , μέχρι να αρχίσει να αναβοσβήνει η ένδειξη «User».
- Πατήστε τα κουμπιά  και , για να επιλέξετε την επιθυμητή θέση μνήμης χρήστη.
- Επιβεβαιώστε την επιλογή με το κουμπί .
- Πατήστε τα κουμπιά  και , για να ρυθμίσετε το ύψος.
- Ολοκληρώστε την εισαγωγή με το κουμπί .

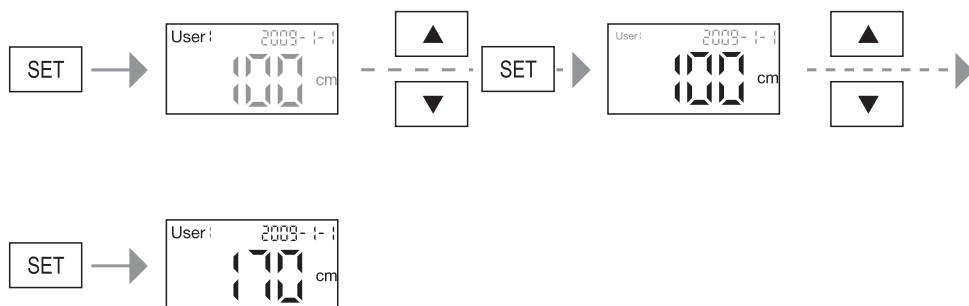



Προσέξτε: Αν αργότερα αλλάξετε το ύψος σας, διαγράφονται όλα τα μέχρι τότε αποθηκευμένα αποτελέσματα μέτρησης της θέσης μνήμης χρήστη σας.

9 Χειρισμός

Ζύγιση και υπολογισμός του BMI

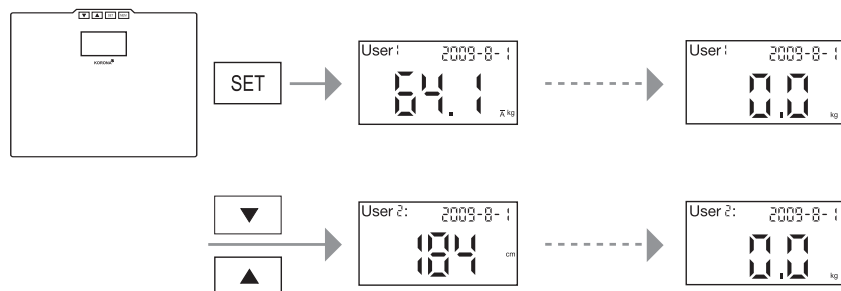

Για να ζυγιστείτε και να υπολογίσετε τον ατομικό σας δείκτη μάζας σώματος:

- Ενεργοποιήστε τη ζυγαριά. Μετά την εμφάνιση του μέσου βάρους του τελευταίου χρήστη που εξακριβώθηκε από τα μέχρι τότε αποτελέσματα, εμφανίζεται η ένδειξη «0.0 kg».
- Μετά επιλέξετε με το  ή  τη θέση μνήμης χρήστη με τις αποθηκευμένες ρυθμίσεις σας. Αρχικά εμφανίζεται το ανάστημά σας που έχετε εισαγάγει. Περιμένετε μέχρι να εμφανιστεί πάλι «0.0 kg». Μπορείτε τώρα να ανεβείτε στη ζυγαριά για μέτρηση. Σταθείτε ακίνητος κατά τη διαδικασία μέτρησης.

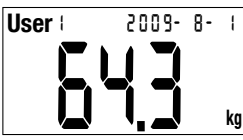

Εμφάνιση αποτελέσματος

Η εμφάνιση του αποτελέσματος πραγματοποιείται αυτόματα, σε ορισμένα βήματα:



		
1. Τρέχον βάρος	2. Εμφανίζονται εναλλάξ ο BMI (Body-Mass-Index) που εξακριβώθηκε και το βάρος.	

Ανά ημέρα και άτομο αποθηκεύεται μία τιμή. Αν εκτελείτε πολλές μετρήσεις ανά ημέρα, αποθηκεύεται η εκάστοτε τελευταία μετρημένη τιμή. Τα δεδομένα που είχαν αποθηκευτεί μέχρι εκείνη τη στιγμή την ίδια ημέρα επιγράφονται.

Μετά την εμφάνιση όλων των τιμών, η ζυγαριά απενεργοποιείται αυτόματα.

Εμφάνιση των αποθηκευμένων αποτελεσμάτων μέτρησης

Για να εμφανίσετε τα αποθηκευμένα αποτελέσματα μέτρησης του τρεχόντως επιλεγμένου χρήστη:

- Ενεργοποιήστε τη ζυγαριά. Μετά την εμφάνιση του μέσου βάρους του τελευταίου χρήστη που εξακριβώθηκε από τα μέχρι τότε αποτελέσματα, εμφανίζεται η ένδειξη «0.0 kg».
- Σε περίπτωση που θέλετε να αλλάξετε τη θέση μνήμης του χρήστη, κάντε όσα περιγράφονται στην προηγούμενη σελίδα.
- Μετά πατήστε μία φορά σύντομα το κουμπί , μέχρι να εμφανιστεί η ένδειξη «M01» δίπλα στη θέση μνήμης του χρήστη.
- Μετά ξεφυλλίστε με το  ή  με τη σειρά μέσω των θέσεων μνήμης για τα αποτελέσματα των μετρήσεων.
- Κάθε φορά εμφανίζονται η ημερομηνία κατά την οποία αποθηκεύτηκε η τιμή, καθώς και εναλλάξ το βάρος και ο BMI.

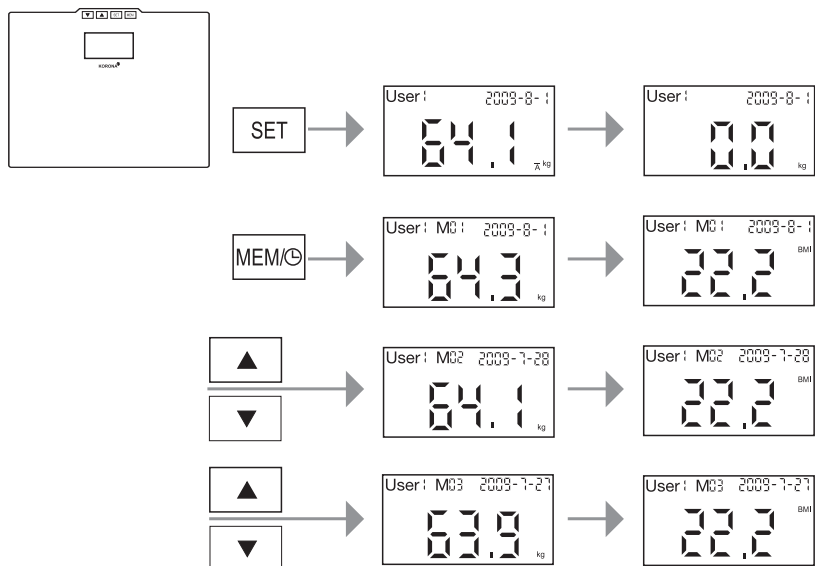

10 Αξιολόγηση αποτελεσμάτων

Body-Mass-Index (Δείκτης μάζας σώματος)

Ο Body-Mass-Index (BMI) αποτελεί έναν αριθμό, ο οποίος χρησιμοποιείται συχνά για την αξιολόγηση του σωματικού βάρους. Ο αριθμός αυτός υπολογίζεται με βάση τις τιμές του βάρους και του αναστήματος και στην περίπτωση αυτή σύμφωνα με την εξίσωση: $\text{Body-Mass-Index} = \text{Βάρος σώματος} : \text{Ανάστημα}^2$. Κατά συνέπεια, η μονάδα μέτρησης του BMI είναι $[\text{kg}/\text{m}^2]$. Η ταξινόμηση του βάρους σύμφωνα με το BMI πραγματοποιείται για τους ενήλικες (άνω των 20 ετών) με τις ακόλουθες τιμές (πηγή: WHO):

Κατηγορία		BMI
Βάρος μικρότερο του φυσιολογικού	Βάρος κατά πολύ μικρότερο του φυσιολογικού	< 16
	Βάρος όχι ιδιαίτερα μικρότερο του φυσιολογικού	16-16,9
	Βάρος ελαφρώς μικρότερο του φυσιολογικού	17-18,4
Φυσιολογικό βάρος		18,5-25
Υπερβολικό βάρος	Προστάδιο υπερλίπωσης	25,1-29,9
Υπερλίπωση (υπερβολικό βάρος)	Υπερλίπωση πρώτου βαθμού I	30-34,9
	Υπερλίπωση πρώτου βαθμού II	35-39,9
	Υπερλίπωση πρώτου βαθμού III	≥ 40

Χρονική σχέση των αποτελεσμάτων



Προσέξτε, ότι σημασία έχει μόνο η μακροπρόθεσμη τάση. Οι βραχυπρόθεσμες διακυμάνσεις του βάρους εντός μερικών ημερών, οφείλονται συνήθως στην απώλεια υγρών.

11 Αλλαγή μπαταριών

Στη ζυγαριά οι μπαταρίες πρέπει να αντικατασταθούν όταν εμφανιστεί η ένδειξη «Lo» στην οθόνη. Σε περίπτωση που οι μπαταρίες είναι πολύ αδύναμες η ζυγαριά τίθεται αυτόματα εκτός λειτουργίας.



Υπόδειξη:

- Χρησιμοποιείτε σε κάθε αλλαγής μπαταρίας μπαταρίες του ίδιου τύπου, της ίδιας μάρκας και της ίδιας χωρητικότητας.
- Αλλάζετε όλες τις μπαταρίες πάντα ταυτόχρονα.
- Μη χρησιμοποιείτε επαναφορτιζόμενους συσσωρευτές.
- Χρησιμοποιείτε μπαταρίες ελεύθερες από βαρέα μέταλλα.

12 Φύλαξη και φροντίδα

Η ακρίβεια των τιμών μέτρησης και η διάρκεια ζωής της συσκευής εξαρτώνται από την προσεκτική χρήση:



Προσοχή:

- Κατά διαστήματα, η συσκευή θα πρέπει να καθαρίζεται. Για τον καθαρισμό χρησιμοποιήστε ένα ελαφρά βρεγμένο πανί, πάνω στο οποίο αν χρειαστεί μπορείτε να τοποθετήσετε λίγο καθαριστικό. Μη χρησιμοποιείτε ισχυρά υλικά καθαρισμού και μην κρατάτε ποτέ τη συσκευή κάτω από το νερό.
- Μην καθαρίζετε τη συσκευή στο πλυντήριο πιάτων!
- Μην τοποθετείτε αντικείμενα πάνω στη ζυγαριά, όταν δε τη χρησιμοποιείτε.
- Μην πιέζετε βίαια ή με αιχμηρά αντικείμενα τα πλήκτρα.
- Προστατεύστε τη ζυγαριά από χτυπήματα, υγρασία, σκόνη, χημικές ουσίες, έντονες διακυμάνσεις στη θερμοκρασία, ηλεκτρομαγνητικά πεδία και πολύ κοντινές πηγές θερμότητας (φούρνους, θερμαντικά σώματα). Μην πιέζετε βίαια ή με αιχμηρά αντικείμενα τα πλήκτρα.

13 Απόσυρση

Οι μπαταρίες και οι συσσωρευτές δεν ανήκουν στα οικιακά απορρίμματα. Ως καταναλωτής, είσατε υποχρεωμένος από το νόμο, να αποσύρετε τις παλιές μπαταρίες. Μπορείτε να παραδώσετε τις παλιές μπαταρίες σας, στις δημόσιες θέσεις συγκέντρωσης του τύπου όπου κατοικείτε ή παντού εκεί, όπου πωλούνται μπαταρίες του αντίστοιχου τύπου.



Υπόδειξη:

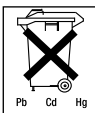

Αυτό το σύμβολο βρίσκεται σε μπαταρίες που περιέχουν βλαβερές ουσίες:
Pb = Η μπαταρία περιέχει μόλυβδο,
Cd = Η μπαταρία περιέχει κάδμιο,
Hg = Η μπαταρία περιέχει υδράργυρο.

Στα πλαίσια της προστασίας του περιβάλλοντος, δεν επιτρέπεται να αποσυρθεί η ζυγαριά, συμπεριλαμβανομένων των μπαταριών στο τέλος της διάρκειας ζωής, μαζί με τα οικιακά απορρίμματα. Η απόσυρση μπορεί να πραγματοποιηθεί μέσω των αντίστοιχων θέσεων συγκέντρωσης στη χώρα σας.

Τηρείτε τους τοπικούς κανονισμούς για την απόσυρση των υλικών.



Αποσύρετε τη συσκευή σύμφωνα με την οδηγία **2002/96/EC - WEEE** (Waste Electrical and Electronic Equipment) περί παλαιών ηλεκτρικών και ηλεκτρονικών συσκευών.

Σε περίπτωση ερωτήσεων, αποταθείτε στην, αρμόδια για την απόσυρση, δημοτική υπηρεσία.

14 Τι κάνω σε περίπτωση που εμφανιστούν προβλήματα;

Όταν η ζυγαριά διαπιστώσει κατά τη μέτρηση ένα σφάλμα, εμφανίζεται το ακόλουθο.

Ένδειξη οθόνης	Αιτία	Άρση
Err	Η μέγιστη δύναμης ανύψωσης από 180 κιλά ξεπεράστηκε.	Φορτώνετε μόνο μέχρι 180 κιλά.
Lo	Οι μπαταρίες είναι σχεδόν άδειες.	Αλλάξτε τις μπαταρίες.
no	Απόπειρα εισόδου στις θέσεις μνήμης ενός χρήστη στις οποίες δεν έχουν ακόμη αποθηκευτεί τιμές.	Η ζυγαριά απενεργοποιείται αυτόματα ύστερα από λίγη ώρα. Ενεργοποιήστε την πάλι και εκτελέστε τη διαδικασία μέτρησης.
---	Η ζυγαριά αναζητά το σωστό μηδενικό σημείο.	Τοποθετήστε τη ζυγαριά σε επίπεδη, σταθερή επιφάνεια. Περιμένετε μέχρι η ζυγαριά να δείξει «0.0 kg».

Καμία μέτρηση δυνατή

Πιθανά σφάλματα	Άρση
Εάν ανεβείτε στη ζυγαριά για τη μέτρηση προτού εμφανιστεί στην οθόνη η ένδειξη «0.0 kg», η ζυγαριά δεν λειτουργεί σωστά.	Ενεργοποιήστε σωστά τη ζυγαριά (περιμένετε το «0.0 kg») και επαναλάβετε τη μέτρηση.
Οι μπαταρίες στη ζυγαριά είναι άδειες.	Αλλάξτε τις μπαταρίες.

Λάθος μέτρηση βάρους

Πιθανά σφάλματα	Άρση
Η ζυγαριά βρίσκεται πάνω σε μοκέτα.	Τοποθετήστε τη ζυγαριά σε ένα επίπεδο και σταθερό δάπεδο.
Η ζυγαριά έχει λανθασμένο μηδενικό σημείο.	Ενεργοποιήστε τη ζυγαριά και περιμένετε να απενεργοποιηθεί πάλι (μέχρι τότε μην ανεβείτε στη ζυγαριά). Κατόπιν ενεργοποιήστε πάλι τη ζυγαριά και επαναλάβετε τη μέτρηση.

1 Для ознакомления

Функции прибора

Данные электронные весы служат для взвешивания и расчета Вашего личного индекса массы тела (BMI). Весы предназначены для использования в домашнем хозяйстве. Весы имеют следующие функции, которыми могут воспользоваться до 4 человек:

- Измерение массы тела,
- Расчет индекса массы тела (BMI),
- Расчет оптимального среднего веса.

Функция памяти позволяет нескольким пользователям (до 4 человек) обращаться к последним результатам взвешивания (до 50), а также к рассчитанным при этом дополнительным физическим показателям.

2 Пояснения к символам

В инструкции по применению используются следующие символы.



Предостережение Предупреждает об опасности травмирования или ущерба для здоровья.



Внимание Указывает на возможные повреждения прибора/принадлежностей.



Указание Отмечает важную информацию.

3 Указания по технике безопасности

Указания по технике безопасности



Предостережение:

- Не вставайте на одну сторону весов у самого края. Опасность опрокидывания!
- Не давайте детям упаковочные материалы от весов (опасность удушья).
- Поверхность весов скользкая, во влажном или сильно мокром состоянии ног - опасность поскользывания.

Обращение с элементами питания



Предостережение:

- Элементы питания содержат вредные при попадании внутрь организма вещества. Проследите, чтобы маленькие дети не имели доступа к элементам питания. Если кто-либо проглотит элемент питания, следует немедленно обратиться к врачу.
- Элементы питания нельзя перезаряжать или реактивировать с помощью различных средств, не разбирайте их, не бросайте в огонь и не замыкайте накоротко.
- Элементы питания могут содержать токсичные вещества, вредные для здоровья и окружающей среды. В связи с этим утилизируйте элементы питания в строгом соответствии с действующими законодательными нормами. Ни в коем случае не выбрасывайте отработавшие элементы питания в обычный мусор.



Внимание:

- Регулярно заменяйте элементы питания.
- Заменяйте одновременно сразу все элементы питания. Используйте при этом элементы одного типа.
- Разряженные элементы питания могут стать причиной неисправности прибора. При длительном перерыве в использовании прибора выньте элементы питания из батарейного отсека.
- Если один из элементов питания разрядился, наденьте защитные перчатки и почистите батарейный отсек сухой салфеткой.

Общие указания



- Прибор разработан для личного пользования и не предназначен для использования в медицинских или коммерческих целях.
- Обратите внимание, что по техническим причинам диапазон погрешности измерения весов не является удовлетворительным для использования их в профессиональных медицинских целях.
- Максимальная нагрузка на весы составляет 180 кг (396 lb/27 st).
- При возникновении отказа в работе сначала проверьте элементы питания. При необходимости замените их.
- Ремонтные работы должны производиться только сервисной службой или авторизованными торговыми представителями.
- При возникновении вопросов по использованию прибора обращайтесь к поставщику или в Сервисный центр.
- Все весы соответствуют Директиве ЕЭС 2004/108/ЕС.

4 Описание прибора

Обзор

- 1 Кнопка Выкл.
- 2 Кнопка Вкл.
- 3 Кнопка Вкл./Настр.
- 4 Память/Часы Кнопка
- 5 Индикация

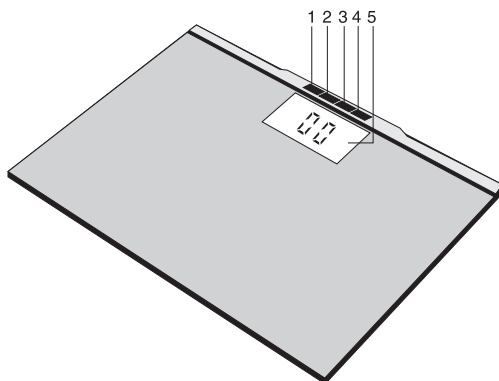

5 Подготовка к работе

Установка батареек

Удалите защитную полоску отсека батареек и/или вставьте батарейку, соблюдая полярность, указанную на отсеке батареек (символом ⊕). Если весы не работают, извлеките и снова вставьте весь комплект элементов питания.

Изменение весовых единиц

Весы настроены на весовую единицу кг. На задней стороне прибора находится кнопка, с помощью которой можно установить нужную единицу измерения: килограммы, фунты «lb» или стоуны «st:lb».

Установка весов

Устанавливайте весы на ровную и твёрдую поверхность. Только на твёрдой поверхности весы будут показывать правильный вес.

6 Информация

Индекс массы тела высчитывается, исходя из вводимого показателя роста тела и веса, определяемого прибором.

Общие советы

- Чтобы получить более точные результаты, взвешивайтесь примерно в одно и то же время суток (лучше утром), посетив предварительно туалет, натошак и без одежды.

7 Включите весы

Держите кнопку .

Нажмите кнопку Настр. и подождите, пока на экране не появится индикация. Весы покажут последнего пользователя и его средний вес (если данные были сохранены). Дождитесь, пока отобразится «0.0 kg». Затем поменяйте память пользователя.

При первом использовании весов и после каждой смены батареек в основных настройках необходимо ввести дату и время. В этом случае сразу же установите правильную дату и время.

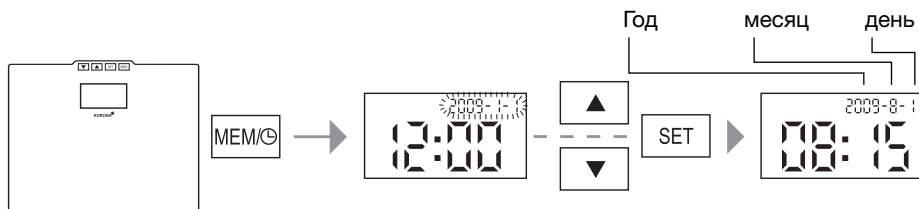

8 Настройка

Взвешивание и расчет дополнительных физических показателей



Чтобы настроить время и дату, включите весы и затем держите кнопку Память/Часы  нажатой примерно 5 сек. Процесс установки правильной даты и времени происходит в несколько этапов: Год – месяц – день – часы – минуты.

Раздел, который необходимо сейчас изменить, мигает.

- Нажмите кнопки  и , чтобы изменить настройку.
- Нажмите кнопку , чтобы сохранить настройку и перейти к следующему разделу настроек или чтобы завершить настройку.

После этого весы автоматически отключаются. Если в течение 15 секунд не нажималось ни одной кнопки, весы отключаются автоматически.

Установка данных пользователя

Весы имеют память на 4 пользователя и более 50 результатов измерений на каждого пользователя. В памяти пользователя Вы или члены Вашей семьи могут сохранять и просматривать следующие личные данные:

Последовательность	Данные пользователя	Значения
❶	Номер ячейки	от 1 до 4
❷	Рост	от 100 до 220 см (от 3'-03" до 7'-03")

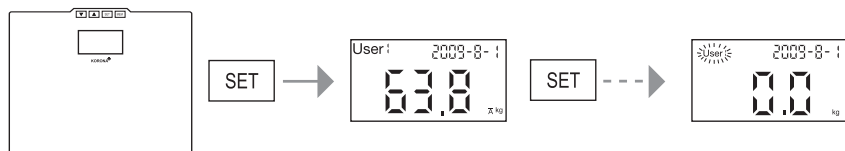

Включите весы.

Прежде всего отобразятся средние показатели предыдущего пользователя.

Если появляется индикация «0.0 kg»:

- Держите кнопку **SET**, пока надпись «User» не начнет мигать.
- Нажмите кнопки **▼** и **▲** чтобы изменить настройку.
- Подтвердите Ваш выбор нажатием кнопки **SET**.
- Нажмите кнопки **▼** и **▲**, чтобы изменить настройку.
- Подтвердите свой выбор нажатием кнопки **SET**.

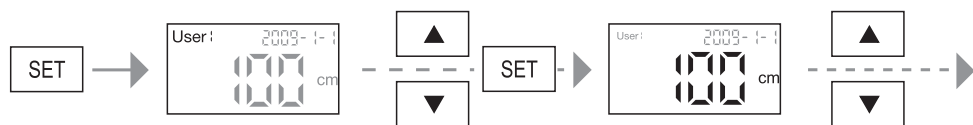



Обратите внимание: Когда Вы позднее меняете показания своего роста, все сохраненные данные измерений в памяти пользователя будут удалены.

9 Обслуживание

Взвешивание и расчет индекса массы тела

Чтобы провести взвешивание и расчет собственного индекса массы тела, необходимо:

- Включите весы. После индикации данных установленного среднего веса последнего пользователя появляется индикация «0.0 kg».
- Тогда выберите с помощью  или  память пользователя с сохраненными настройками. Сначала будет показан Ваш рост. Дождитесь, пока снова отобразится «0.0 kg». Теперь Вы можете встать на весы для измерения. Во время взвешивания стойте неподвижно!

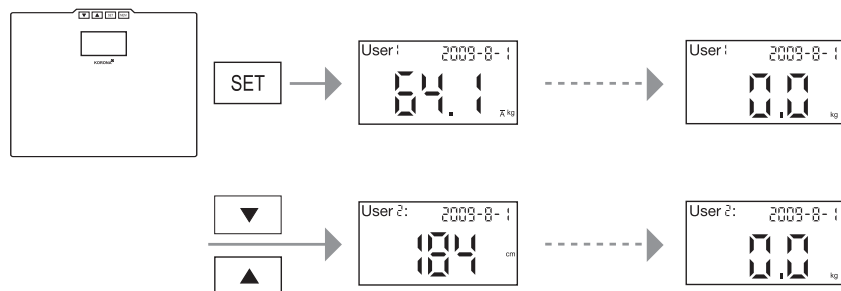

Отображение результатов

Отображение результатов происходит автоматически в несколько этапов:



		
1. Текущий вес	2. Поочередная индикация индекса массы тела (BMI) и веса.	

Показатель будет сохраняться с учетом дня измерения и пользователя. Если Вы будете проводить несколько измерений в день, сохраняться будет последний результат. Данные, о более ранних показаниях в этот день, не будут сохранены.

После отображения всех значений весы автоматически отключаются.

Запрос сохраненных данных измерений

Чтобы запросить сохраненные данные измерений для выбранного пользователя:

- Включите весы. После просмотра данных установленного среднего веса последнего пользователя появляется индикация «0.0 kg».
- Если Вы хотите изменить память пользователя, сделайте это, как было указано на предыдущей странице.
- Нажимайте кнопку , пока не появится надпись «M01» рядом с памятью пользователя.
- Тогда по порядку при помощи  или  просмотрите данные памяти.
- Каждый раз будут отображаться дата, когда было проведено измерение, а также

последовательно – вес и индекс массы тела.

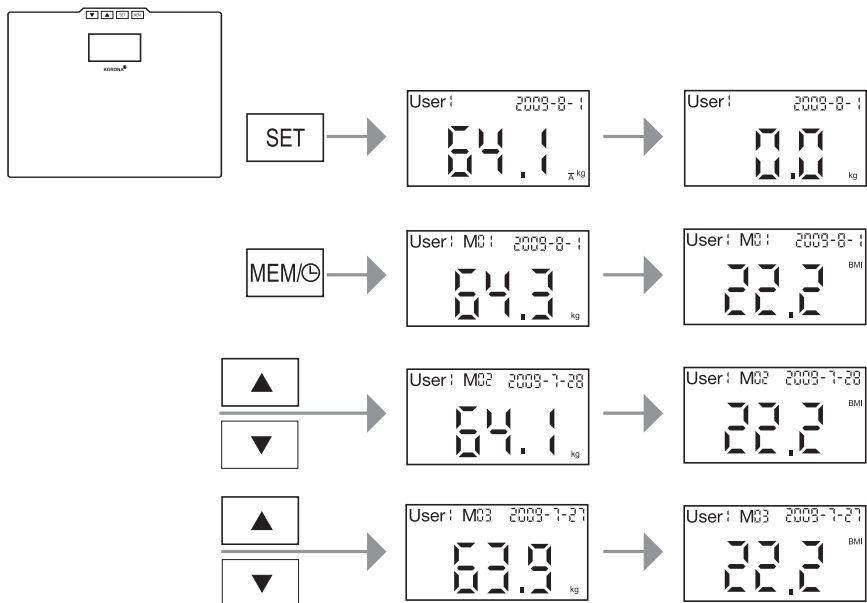

10 Оценка результатов

Индекс массы тела (BMI)

Индекс массы тела (BMI) - это число, которое часто используется при оценке массы тела человека. Это число рассчитывается, исходя из массы тела человека и его роста, по следующей формуле: Индекс массы тела = масса тела : Рост². Единицей измерения индекса массы тела соответственно является [кг/м²]. Для взрослых людей (20 лет и старше) распределение по весу на основании индекса BMI происходит следующим образом (источник: ВОЗ):

Категория		Индекс BMI
Недостаточная масса тела	Острый дефицит массы	< 16
	Средний дефицит массы	16-16,9
	Легкий дефицит массы	17-18,4
Нормальный вес		18,5-25
Избыточный вес	Предоужирение	25,1-29,9
Ожирение (избыточный вес)	Ожирение I-й степени	30-34,9
	Ожирение II-й степени	35-39,9
	Ожирение III-й степени	≥ 40

Временная связь результатов



Обратите внимание, что это всё имеет значение только при достаточно длительном наблюдении. Кратковременные изменения массы тела в пределах нескольких дней как правило вызваны потерей жидкости.

11 Замена батареек

Произведите замену батареек в случае появления на дисплее значка "Lo". Если батарейки будут почти разряжены, то весы автоматически выключатся:



Внимание:

- При замене батареек используйте всегда батарейки одного типа, марки и мощности.
- Меняйте всегда сразу все батарейки.
- Не используйте в весах аккумуляторы для многоразовых зарядок.

12 Хранение и уход

Точность взвешивания и срок службы прибора зависят от бережного обращения с ним:



Внимание:

- Периодически следует чистить прибор. При чистке используйте слегка влажную ткань, на которую при желании можно нанести немного чистящего средства. Не используйте абразивные моющие средства, не погружайте прибор в воду.
- Запрещается чистить прибор в посудомоечной машине!
- Если весы не используются для взвешивания, не ставьте на них никакие предметы.
- Не нажимайте на клавишу слишком сильно и не используйте для этого острые предметы.
- Весы следует предохранять от ударов, влажности, пыли, химикатов, сильных колебаний температуры, электромагнитных полей и не устанавливать их вблизи источников тепла (печи, радиаторы отопления). Не нажимайте на клавишу слишком сильно и не используйте для этого острые предметы.

13 Утилизация

Использованные элементы питания и аккумуляторы утилизируются отдельно от бытового мусора. Как потребитель Вы обязаны сдавать отработавшие элементы питания в специализированные приёмные пункты по месту жительства, занимающиеся сбором такого вида отходов



Указание:

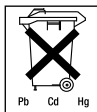

Эти знаки предупреждают о наличии в элементах питания следующих токсичных веществ:

- Pb = свинец,
- Cd = кадмий,
- Hg = ртуть.

В интересах охраны окружающей среды отработавшие весы с элементами питания ни в коем случае нельзя выбрасывать в обычный мусор. Утилизация должна производиться в соответствии с местными законодательными нормами.

Соблюдайте местные законодательные нормы по утилизации отходов.



Прибор следует утилизировать согласно Директиве ЕС по отходам электрического и электронного оборудования **2002/96/EC – WEEE** (Waste Electrical and Electronic Equipment).

В случае вопросов обращайтесь в местную коммунальную службу, ответственную за утилизацию отходов.

14 Что делать при возникновении каких-либо проблем?

Если при взвешивании произошла ошибка, на дисплей выводится одно из следующих сообщений.

Дисплейное сообщение	Причина	Устранение
Err	Превышена допустимая грузоподъемность 180 кг.	Вес не должен превышать 180 кг.
Lo	Элементы питания почти разряжены.	Замените элементы питания.
no	Запрос о памяти пользователя, в которую еще не было внесено ни одной записи.	Весы автоматически отключаются через короткий промежуток времени; снова включить и провести измерения.
----	Весы ищут правильную нулевую точку.	Установить весы на прочную ровную поверхность. Дождитесь, пока отобразится «0.0 kg».

Весы не производят измерений

Возможные ошибки	Устранение
Если для проведения измерений, Вы встаете на весы до появления на дисплее значения «0.0 kg», то весы будут работать некорректно.	Корректно включите режим пользователя (дождитесь «0.0 kg») и повторите измерение.
Элементы питания в весах разряжены.	Замените элементы питания.

Весы показывают неправильный вес

Возможные ошибки	Устранение
Весы стоят на ковровом покрытии.	Установите весы на ровное и устойчивое основание.
Нулевая точка весов настроена неверно.	Включить весы и подождать, пока весы снова не выключатся (не вставлять на весы до отключения). После этого снова включить весы и повторить измерение.

15 Гарантия

Мы предоставляем гарантию на дефекты материалов и изготовления на срок 24 месяца с момента продажи через розничную сеть .

Гарантия не распространяется:

- на случаи ущерба, вызванного неправильным использованием
- на быстроизнашивающиеся части (батарейки)
- на дефекты, о которых покупатель знал в момент покупки
- на случаи собственной вины покупателя.

Товар не подлежит обязательной сертификации

Срок эксплуатации изделия: от 3 до 5 лет

Фирма изготовитель: Бойрер Гмбх, Софлингер штрассе 218,
89077-УЛМ, Германия для фирмы Ханс Динслаге ЛТд
88524 Уттенвайлер, Германия

Сервисный центр: 109451 г. Москва, ул. Перерва, 62, корп.2
Тел(факс) 495—658 54 90



Дата продажи _____

Подпись продавца _____

Штамп магазина

Подпись покупателя _____

1 Informacje o urządzeniu

Funkcje urządzenia

Ta cyfrowa waga szklana służy do określania ciężaru ciała oraz obliczania wskaźnika BMI (wskaźnika masy ciała).

Waga jest przeznaczona do użytku prywatnego w warunkach domowych.

Waga posiada następujące funkcje, z których mogą korzystać nawet 4 osoby:

- pomiar masy ciała,
- obliczanie wskaźnika masy ciała BMI,
- obliczanie średniej masy ciała.

Funkcja pamięci umożliwi nawet 4 osobom sprawdzenie wyników ostatnich 50 pomiarów masy ciała oraz obliczonych indeksów BMI.

2 Objaśnienia do rysunków

W instrukcji obsługi zastosowano następujące symbole:



Ostrzeżenie Ostrzeżenie przed niebezpieczeństwem obrażeń ciała lub utraty zdrowia.



Uwaga Ostrzeżenie przed niebezpieczeństwem uszkodzenia urządzenia lub akcesoriów.



Wskazówka Ważne informacje.

3 Wskazówki dotyczące bezpieczeństwa

Wskazówki dotyczące bezpieczeństwa



Ostrzeżenie:

- Nie stawać z jednej strony na brzegu wagi. Waga może się przechylić!
- Nie zezwalać dzieciom na zabawę opakowaniem (niebezpieczeństwo uduszenia).
- Mokra lub wilgotna powierzchnia wagi może być śliska.

Wskazówki dotyczące obchodzenia się z bateriami



Ostrzeżenie:

- Połknięcie baterii stanowi zagrożenie dla życia. Baterie i wagę przechowywać w miejscu niedostępnym dla małych dzieci. W przypadku połknięcia baterii natychmiast skontaktować się z lekarzem.
- Baterii nie wolno ładować ani regenerować w żaden inny sposób, rozkładać na części, wrzucać do ognia oraz nie wolno dopuścić do zwarcia baterii.
- Baterie mogą zawierać substancje trujące, szkodliwe dla zdrowia i środowiska. Baterie należy utylizować zgodnie z przepisami obowiązującymi w danym kraju. Nigdy nie wyrzucać baterii z odpadami z gospodarstwa domowego.



Uwaga:

- Słabo naładowane baterie należy zawczasu wymienić.
- Zawsze należy wymieniać równocześnie wszystkie baterie oraz stosować baterie jednego typu.
- Wyciekający z baterii elektrolit może uszkodzić urządzenie. Jeżeli urządzenie nie będzie przez dłuższy czas używane, należy wyjąć baterie.
- Jeśli z baterii wyciekł elektrolit, należy założyć rękawice ochronne i suchą ściereczką wyczyścić przegrodę na baterie.

Wskazówki ogólne



- Urządzenie przeznaczone jest do użytku własnego. Nie należy używać go do celów medycznych lub komercyjnych.
- Należy pamiętać, że w zakresie tolerancji możliwe są technicznie uwarunkowane odchylenia pomiarów, ponieważ waga nie jest przeznaczona do profesjonalnego medycznego zastosowania.
- Maksymalne obciążenie wagi wynosi 180 kg (396 lb/27 st).
- Przed złożeniem reklamacji należy sprawdzić, czy baterie są naładowane i ewentualnie je wymienić.
- Naprawy mogą być wykonywane tylko przez serwis producenta lub autoryzowanego dystrybutora.
- W przypadku pytań dotyczących zastosowania naszego urządzenia należy zwrócić się do sprzedawcy lub serwisu.
- Wszystkie wagi są zgodne z dyrektywą WE 2004/108/EC.

4 Opis urządzenia

Budowa

- 1 Przycisk „Dół”
- 2 Przycisk „Góra”
- 3 Przycisk ON/Set
- 4 Przycisk pamięci/godziny
- 5 Wyświetlacz

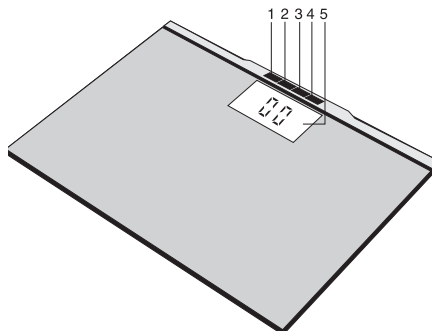

5 Uruchomienie

Wkładanie baterii

Usuń taśmę ochronną i/lub włóż baterie zgodnie z biegunowością przedstawioną (w formie symbolu) w komorze baterii. Jeśli waga nie działa, należy wyjąć baterie i ponownie włożyć.

Zmiana jednostki wagowej

Waga podaje wartości w kg. Do ustawiania jednostki służy przełącznik suwakowy znajdujący się z tyłu urządzenia. Dostępne jednostki to kilogram, funt (LB) oraz kamień (ST:LB).

Ustawianie wagi

Wagę ustawić na płaskim i twardym podłożu. Twarde podłoże jest warunkiem prawidłowego ważenia.

6 Informacje

Wskaźnik BMI oblicza się na podstawie wprowadzonego wzrostu oraz zmierzonego ciężaru ciała.

Porady

- Aby wyniki były porównywalne, należy ważyć się o możliwie stałych porach (najlepiej rano), po skorzystaniu z toalety, na trzeźwo i bez ubrań.

7 Włączanie wagi

Wciśnij i przytrzymaj przycisk **SET**, aż do włączenia się wyświetlacza.

Wyświetlony zostanie ostatni użytkownik oraz średnia masa jego ciała (o ile w pamięci zapisano wcześniej wyniki pomiarów). Odczekaj, aż na wyświetlaczu pojawi się „0.0 kg”. Następnie w razie konieczności zmień pamięć użytkownika.

Jeśli waga używana jest po raz pierwszy lub po wymianie baterii, na początku wyświetlana jest domyślna data i godzina. W takim przypadku ustaw od razu właściwą datę i godzinę.

8 Ustawienia

Wprowadzanie danych użytkownika

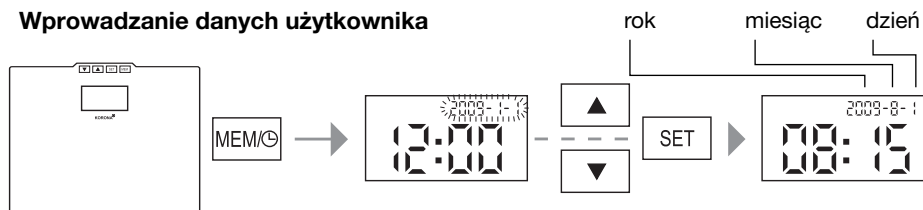

W celu ustawienia godziny i daty włącz wagę, a następnie naciśnij i przytrzymaj **MEM/⌚** przez ok. 5 sekundy przycisk pamięci/godziny. Podczas ustawiania aktualnej daty i godziny należy ustawić po kolei: rok – miesiąc – dzień – godziny – minuty.

Zmieniana wartość będzie migać.

- Naciśnij przycisk **▼** i **▲**, aby zmienić ustawioną wartość.
- Naciśnij przycisk **SET**, aby zapisać ustawienie i przejść do ustawiania kolejnej wartości lub aby zakończyć ustawianie.

Po tej czynności waga wyłączy się automatycznie.

Waga wyłączy się również wówczas, gdy przez 15 sekund nie zostanie wciśnięty żaden przycisk.

Wprowadzanie danych użytkownika

Waga pozwala zapisać dane 4 użytkowników. Każdy z użytkowników może zapisać 50 wyników pomiarów. W pamięci możesz wraz z np. innymi domownikami zapisać i sprawdzać następujące ustawienia osobiste:



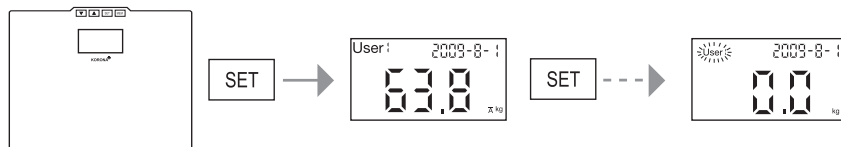



Kolejność	Dane użytkownika	Wartości nastawcze
❶	Miejsce w pamięci	1 do 4
❷	Wzrost	100 do 220 cm (3'-03" do 7'-03")



Włącz wagę.

Najpierw wyświetlona zostanie wartość średnia ostatniego użytkownika.

Gdy na wyświetlaczu pojawi się „0.0 kg”:

- Wciśnij i przytrzymaj **przez kilka sekund** przycisk , aż napis „User” na wyświetlaczu zacznie migać.
- Wciśnij przycisk  i , aby wybrać odpowiednią pamięć użytkownika. Potwierdź wybór za pomocą przycisku .
- Wciśnij przycisk  i , aby ustawić wzrost.
- Zatwierdź wprowadzone dane za pomocą przycisku .

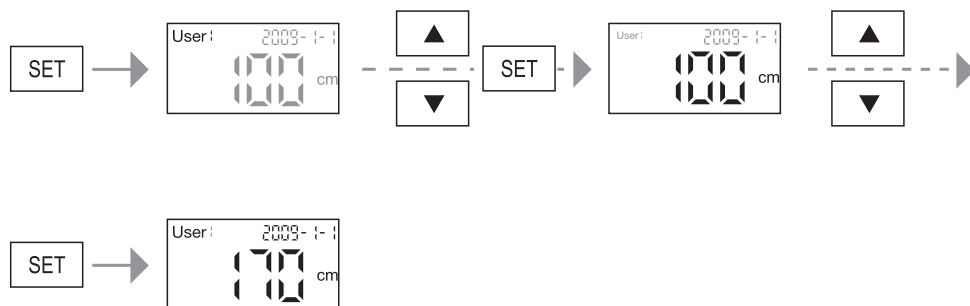



Uwaga: Jeśli w późniejszym czasie użytkownik zmieni ustawienie swojego wzrostu, wszystkie zapisane dotąd wyniki pomiarów masy ciała zostaną skasowane.

9 Obsługa

Ważenie i obliczanie wskaźnika BMI

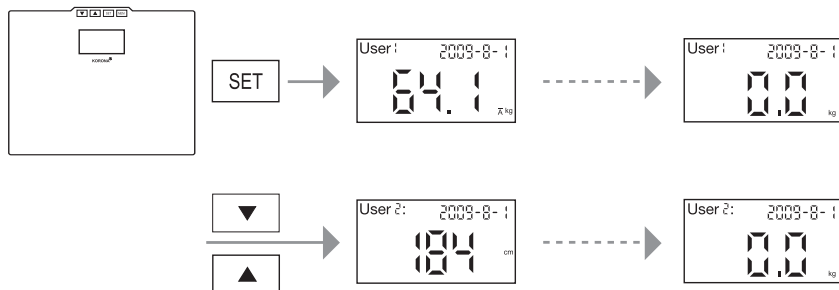

Ważenie oraz obliczanie wskaźnika masy ciała (BMI):

- Włącz wagę. Po wyświetleniu średniej masy ciała ostatniego użytkownika, obliczonej na podstawie dotychczasowych wyników pomiarów, na wyświetlaczu pojawi się „0.0 kg”.
- Za pomocą przycisku  lub  wybierz odpowiednią pamięć z Twoimi ustawieniami osobistymi. Najpierw wyświetlony zostanie wprowadzony wzrost. Odczekaj, aż na wyświetlaczu pojawi się ponownie „0.0 kg”. Teraz wejdź na wagę w celu dokonania pomiaru masy ciała. Podczas ważenia nie ruszaj się.



Wyświetlanie wyników

Wyświetlanie wyników odbywa się automatycznie w kilku krokach:



		
1. Aktualna masa ciała	2. Wyświetlanie na przemian obliczonego wskaźnika BMI oraz masy ciała.	

Każdego dnia dla danej osoby zapisywany jest jeden pomiar. W przypadku dokonania kilku pomiarów jednego dnia, zapisywany jest zawsze wynik ostatniego pomiaru. Wynik zapisany wcześniej tego dnia zostanie zastąpiony.

Po wyświetleniu wszystkich wartości następuje automatyczne wyłączenie wagi.

Wyświetlanie zapisanych wyników pomiarów

Aby wyświetlić zapisane wyniki wybranego aktualnie użytkownika:

- Włącz wagę. Po wyświetleniu średniej masy ciała ostatniego użytkownika, obliczonej na podstawie dotychczasowych wyników, na wyświetlaczu pojawi się „0.0 kg”.
- W celu zmiany pamięci użytkownika wykonaj czynności opisane na poprzedniej stronie.
- Wciśnij na chwilę przycisk , aż obok pamięci użytkownika pojawi się napis „M01”.
- Za pomocą  lub  można przeglądać po kolei poszczególne wyniki pomiarów.
- Wyświetlana będzie data zapisania danej wartości oraz na przemian ciężar ciała oraz wskaźnik masy ciała BMI.

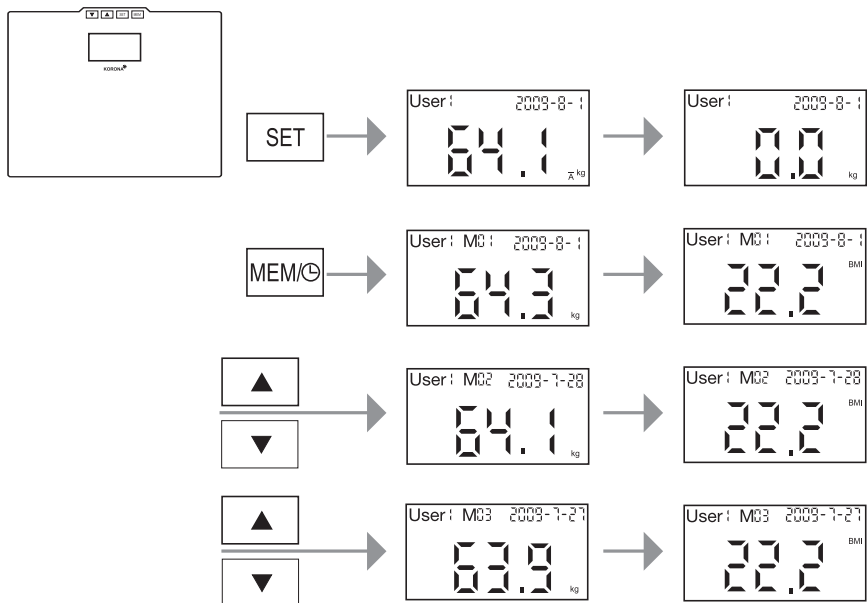

10 Ocena wyników

Wskaźnik masy ciała BMI

Wskaźnik masy ciała (BMI) to wartość, która często jest wykorzystywana do oceny masy ciała. Wielkość ta jest obliczana na podstawie masy ciała i wzrostu. Oblicza się ją według następującego wzoru: wskaźnik masy ciała (BMI) = masa ciała: wzrost². Jednostką BMI jest zatem [kg/m²]. Klasyfikacja masy ciała na podstawie BMI w przypadku osób dorosłych (powyżej 20 lat) odbywa się w oparciu o poniższe wartości (źródło: Światowa Organizacja Zdrowia):

Kategoria		BMI
Niedowaga	Duża niedowaga	< 16
	Średnia niedowaga	16-16,9
	Lekka niedowaga	17-18,4
Waga prawidłowa		18,5-25
Nadwaga	Zagrożenie otyłością	25,1-29,9
Otyłość (nadwaga)	I stopień otyłości	30-34,9
	II stopień otyłości	35-39,9
	III stopień otyłości	≥ 40

Czasowa zależność wyników pomiarów



Ważne jest, aby pomiary przeprowadzać przez dłuższy okres czasu. Z reguły krótkotrwałe wahania ciężaru ciała uwarunkowane są przez utratę wody w organizmie.

11 Wymiana baterii

Po pojawieniu się na wyświetlaczu komunikatu „Lo” należy wymienić baterie wagi. W przypadku zbyt słabych baterii waga wyłączy się automatycznie.



Wskazówka:

- Przy każdej wymianie baterii używać baterii tego samego typu, tej samej marki i pojemności.
- Wszystkie baterie wymieniać jednocześnie.
- Nie używać ładowalnych akumulatorów.
- Używać baterii nie zawierających metali ciężkich.

12 Przechowywanie i konserwacja

Dokładność pomiarów i trwałość urządzenia zależą od prawidłowego obchodzenia się z urządzeniem:



Uwaga:

- Od czasu do czasu należy czyścić urządzenie. Do czyszczenia używaj lekko wilgotnej szmatki, na którą możesz w razie potrzeby dodać odrobinę środka do czyszczenia. Nie używać żrących środków czyszczących i nigdy nie myć urządzenia pod bieżącą wodą.
- Nie czyścić urządzenia w zmywarce!
- Nie stawiać żadnych przedmiotów na wadze, gdy się z niej nie korzysta.
- Nie naciskać przycisków na siłę lub za pomocą ostrych przedmiotów.
- Wagę należy chronić przed wstrząsami, wilgocią, kurzem, chemikaliami, dużymi wahaniami temperatury oraz polami elektromagnetycznymi. Urządzenie nie powinno znajdować się zbyt blisko źródeł ciepła (np. pieców, grzejników). Nie naciskać przycisków na siłę lub za pomocą ostrych przedmiotów.

13 Utylizacja

Nie wyrzucać baterii z odpadami z gospodarstwa domowego. Użytkownik jest prawnie zobowiązany do zwrotu zużytych baterii. Zużyte baterie należy oddać do punktu utylizacji lub do sklepu, który prowadzi sprzedaż baterii tego typu.



Wskazówka:

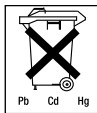

Na bateriach zawierających szkodliwe substancje zamieszczone są następujące oznaczenia:

Pb = bateria zawiera ołów,

Cd = bateria zawiera kadm,

Hg = bateria zawiera rtęć.

Ze względu na ochronę środowiska wagi i baterii nie wolno wyrzucać z wraz z odpadami z gospodarstwa domowego. Urządzenie należy odnieść do punktu zbiórki zużytego sprzętu elektrycznego i elektronicznego.

Należy przestrzegać krajowych przepisów dotyczących utylizacji materiałów.



Urządzenie należy zutylizować zgodnie z wytyczną **2002/96/EC – WEEE** (Waste Electrical and Electronic Equipment) o zużytych urządzeniach elektrycznych i elektronicznych.

W razie pytań należy zwrócić się do odpowiedniej instytucji odpowiedzialnej za utylizację.

14 Co robić w przypadku problemów?

Jeśli w trakcie pomiaru waga wykaże błąd, na wyświetlaczu pojawiają się następujące wskazania.

Wyświetlacz	Przyczyna	Rozwiązanie
Err	Przekroczono maksymalny udźwigny 180 kg.	Dopuszczalne obciążenie do 180 kg.
Lo	Baterie są prawie wyczerpane.	Wymienić baterie.
no	Próba wyświetlenia pomiarów użytkownika, dla którego nie zapisano jeszcze żadnych wartości.	Waga wyłączy się po chwili automatycznie; włącz ponownie wagę i dokonaj pomiaru.
----	Waga szuka właściwego punktu zerowego.	Ustaw wagę na twardym i płaskim podłożu. Odczekaj, aż na wyświetlaczu pojawi się „0.0 kg”.

Brak możliwości pomiaru

Błąd	Rozwiązanie
Jeżeli staniesz na wadze, zanim na wyświetlaczu pojawi się „0.0 kg”, nie będzie ona prawidłowo działać.	Włącz wagę we właściwy sposób (poczekaj na pojawienie się „0.0 kg”) i powtórz pomiar.
Baterie wagi są wyczerpane.	Wymienić baterie.

Błędny pomiar ciężaru ciała

Błąd	Rozwiązanie
Waga stoi na dywanie.	Ustawić wagę na twardym podłożu.
Waga ma źle ustawiony punkt zerowy.	Uaktywnić wagę i odczekać, aż waga się ponownie wyłączy (nie wchodzić do tego momentu na wagę). Następnie ponownie uaktywnić wagę i powtórzyć pomiar.

1 Kennismaking

Functies van het toestel

Deze weegschaal dient voor het wegen en het berekenen van uw persoonlijke Body Mass Index (queteletindex). De weegschaal is voor privégebruik bestemd.

De weegschaal heeft de volgende functies die kunnen worden gebruikt door 4 personen:

- Meting van het lichaamsgewicht,
- Berekening van Body Mass Index (BMI, queteletindex),
- Vaststellen van het gemiddelde gewicht.

De opslagfunctie maakt het mogelijk tot 4 personen toegang te geven tot het de 50 laatst gemeten gewichtwaarden en de daarbij berekende BMI-waarden.

2 Verklaring van de tekens

De volgende symbolen worden in de gebruikshandleiding gebruikt.



Waarschuwing Waarschuwing voor verwondingsgevaaren of gevaaren voor uw gezondheid.



Attentie Waarschuwing voor mogelijke schade aan het apparaat of de accessoires.



Aanwijzing Verwijzing naar belangrijke informatie.

3 Veiligheidsrichtlijnen

Veiligheidsrichtlijnen



Waarschuwing:

- Niet aan één zijde op de uiterste rand van de weegschaal gaan staan: kantelgevaar!
- Bewaar het verpakkingsmateriaal buiten het bereik van kinderen (Zverstikkingsgevaar).
- Het oppervlak van de weegschaal is glad bij vochtige of natte omstandigheden.

Tips voor de omgang met batterijen



Waarschuwing:

- Batterijen kunnen bij het inslikken levensgevaarlijk zijn. Bewaar batterijen en weegschaal buiten het bereik van kleine kinderen. Neem onmiddellijk contact op met een arts indien een batterij wordt ingeslikt.
- Batterijen mogen niet geladen of met andere middelen gereactiveerd, niet uit elkaar genomen, in het vuur geworpen of kortgesloten worden.
- Batterijen kunnen giftige stoffen bevatten die de gezondheid en het milieu schade toebrengen. Voer de batterijen daarom absoluut conform de geldende wettelijke bepalingen af. Werp de batterijen nooit weg met het normale huisvuil.



Attentie:

- Vervang zwakker wordende batterijen op tijd.
- Vervang altijd alle batterijen tegelijk en gebruik batterijen van hetzelfde type.
- Uitlopende batterijen kunnen schade aan het toestel veroorzaken. Als u het toestel langere tijd niet gebruikt, neem de batterijen dan uit het batterijvak.
- Als een batterij uitgelopen is, trek dan veiligheidshandschoenen aan en reinig het batterijvak met een droge doek.

Algemene richtlijnen



- Het apparaat is uitsluitend bestemd voor persoonlijk gebruik, niet voor medisch of commercieel gebruik.
- Onthoud dat technisch beperkte meettoleranties mogelijk zijn, omdat het niet om een geijkte weegschaal voor het professionele, medische gebruik gaat.
- De maximale belasting van de weegschaal is 180 kg (396 lb/27 st).
- Test voor elke reclamatie eerst de batterijen en vervang deze indien nodig.
- Reparaties mogen alleen door de klantenservice of geautoriseerde handelaars worden uitgevoerd.
- Hebt u nog vragen over het gebruik van onze apparaten, neem dan contact op met uw dealer of met de klantenservice.
- Alle weegschalen zijn in overeenstemming met de EG-richtlijn 2004/108/EC.

4 Beschrijving van het apparaat

Overzicht

- 1 Toets omlaag
- 2 Toets omhoog
- 3 Aan-/set-toets
- 4 Geheugen/tijdtoets
- 5 Toets omlaag

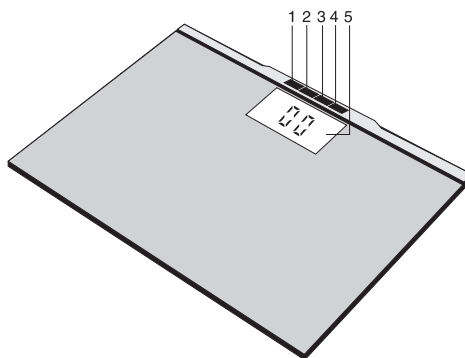

5 Ingebruikneming

Batterijen plaatsen

Verwijder het beschermstrookje voor de batterij en/of plaats de batterijen volgens de in het batterijvak (als symbool \oplus) weergegeven polariteit. Verwijder de batterijen volledig als de weegschaal geen functie toont en plaats deze opnieuw.

Gewichtseenheid wijzigen

De weegschaal geeft de waarden in kg weer. U kunt de eenheid met de schuifschakelaar op de achterzijde van het apparaat instellen op kilogram, pond “lb” of stones “st:lb”.

Weegschaal opstellen

Stel de weegschaal op een effen en vaste ondergrond op. Een vast opstellingsvlak is een voorwaarde voor een correcte meting.

6 Informatie

De BMI wordt berekend met de ingevoerde lichaamslengte en het gemeten gewicht.

Algemene tips

- Weeg u zoveel mogelijk op hetzelfde tijdstip (bij voorkeur 's ochtends), na een bezoek aan het toilet, nuchter en zonder kleding om vergelijkbare resultaten te behalen.

7 Stel de weegschaal in

Druk op de toets **SET** totdat in de display een weergave verschijnt.

De laatste gebruiker en zijn/haar gemiddelde gewicht worden weergegeven (wanneer er al waarden zijn opgeslagen). Wacht tot de weergave “0,0 kg” wordt weergegeven. Verander dan eventueel de geheugenplaats voor gebruikers.

Bij het eerste gebruik van de weegschaal en na het verwisselen van de batterijen, worden als eerste de datum en tijd in de basisinstelling weergegeven. Stel in dit geval meteen de huidige datum en tijd in.

8 Instelling

Datum en tijd instellen

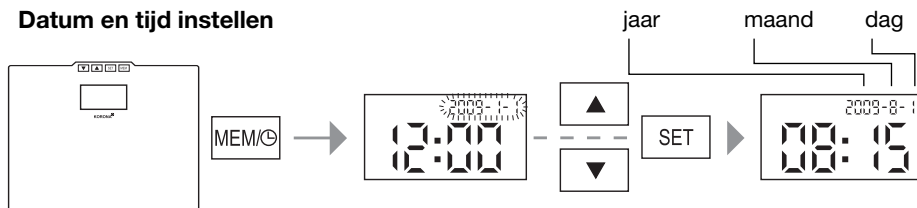

Schakel de weegschaal in en houd vervolgens de geheugen/tijdtoets **MEM/☉** ongeveer 5 seconden ingedrukt om de datum en tijd in te stellen. Bij het instellen van de huidige datum en tijd doorloopt u meerdere stappen: jaar – maand – dag – uren – minuten.

Het te wijzigen gedeelte knippert.

- Druk op de toetsen **▼** en **▲** om een instelling te wijzigen.
- Druk op de toets **SET**, om de instelling op te slaan en naar het volgende instelbereik te gaan, of om de instelling af te sluiten.

Na deze procedure wordt de weegschaal automatisch uitgeschakeld.

Wanneer langer dan 15 seconden geen toets wordt ingedrukt, wordt de weegschaal ook uitgeschakeld.

Gebruikersgegevens instellen

De weegschaal beschikt over 4 geheugenplaatsen voor gebruikers en per gebruiker over 50 geheugenplaatsen voor meetresultaten. In de geheugenplaatsen voor gebruikers kunnen u en bijvoorbeeld de leden van uw familie de volgende persoonlijke instellingen opslaan en weer aanroepen:



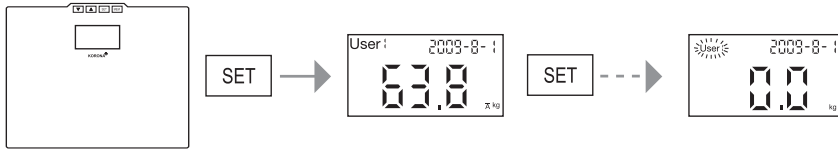



Volgorde	Gebruikersgegevens	Instelwaarden
①	Geheugenlocatie	1 tot 4
②	Lengte	100 tot 220 cm (3'-03" tot 7'-03")



Schakel de weegschaal in.

Als eerste wordt de gemiddelde waarde van de laatste gebruiker weergegeven.

Doe het volgende wanneer de weergave "0.0 kg" verschijnt:

- Druk een aantal seconden op de toets , tot de weergave "User" begint te knipperen.
- Druk op de toetsen  en  om de gewenste geheugenplaats voor gebruikers te selecteren. Bevestig de selectie met de toets .
- Druk op de toetsen  en , om de lengte in te stellen.
- Sluit de invoer af met de toets .

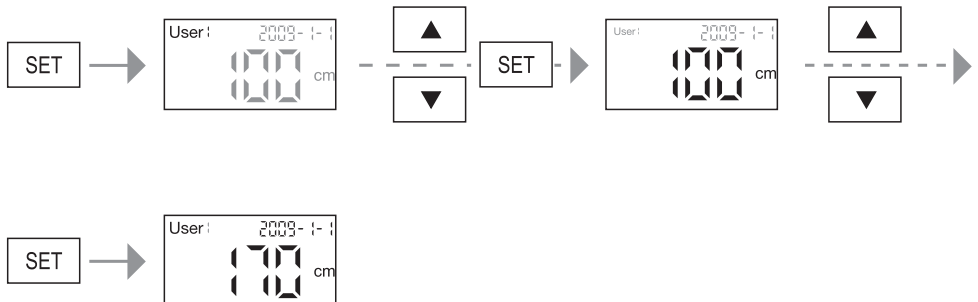

Let op het volgende: Wanneer u de instelling van uw lengte op een later tijdstip wijzigt, worden alle tot dan opgeslagen meetresultaten van uw geheugenplaats voor gebruikers verwijderd.

9 Bediening

Wegen en berekenen van de BMI

Doe het volgende om u te wegen en uw persoonlijke Body Mass Index te berekenen:

- Schakel de weegschaal in. Na het weergeven van de resultaten tot dan toe van het vastgestelde gemiddelde gewicht van de laatste gebruiker, wordt "0.0 kg" weergegeven.
- Selecteer met ∇ of \blacktriangle de geheugenplaats voor gebruikers met uw opgeslagen instellingen. Als eerste wordt uw ingevoerde lichaamslengte weergegeven. Wacht tot weer "0.0 kg" wordt weergegeven. U kunt nu op de weegschaal stappen om te wegen. Sta stil tijdens het wegen.

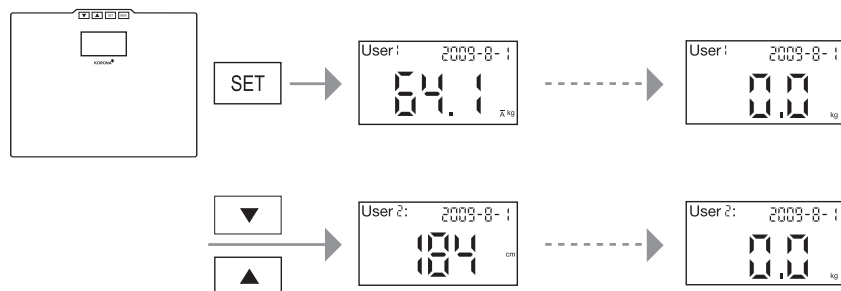

Resultaatweergave

De resultaatweergave wordt automatisch uitgevoerd in meerdere stappen:

1. Huidige gewicht	2. Wisselende weergave van de vastgestelde BMI (Body Mass Index) en het gewicht.	

Per dag en persoon wordt een waarde opgeslagen. Wanneer u meerdere metingen per dag uitvoert, wordt altijd de laatst gemeten waarde opgeslagen. De voorheen op deze dag opgeslagen gegevens worden overschreven.

Na de weergave van alle waarden schakelt de weegschaal automatisch uit.

Doe het volgende om de opgeslagen meetresultaten van de op dit moment geselecteerde gebruiker op te vragen:

- Schakel de weegschaal in. Na het weergeven van de resultaten tot dan toe van het vastgestelde gemiddelde gewicht van de laatste gebruiker, wordt "0.0 kg" weergegeven.
- Wanneer u van geheugenplaats voor gebruikers wilt wisselen, moet u dit doen zoals op de voorgaande pagina is beschreven.
- Druk één keer kort op de toets MEMO , tot de weergave "M01" naast de geheugenplaats voor gebruikers wordt weergegeven.
- Blader vervolgens met ∇ of \blacktriangle op volgorde door de geheugenplaatsen voor meetresultaten.
- De datum waarop de waarde is opgeslagen en wisselend het gewicht en de BMI worden altijd weergegeven.

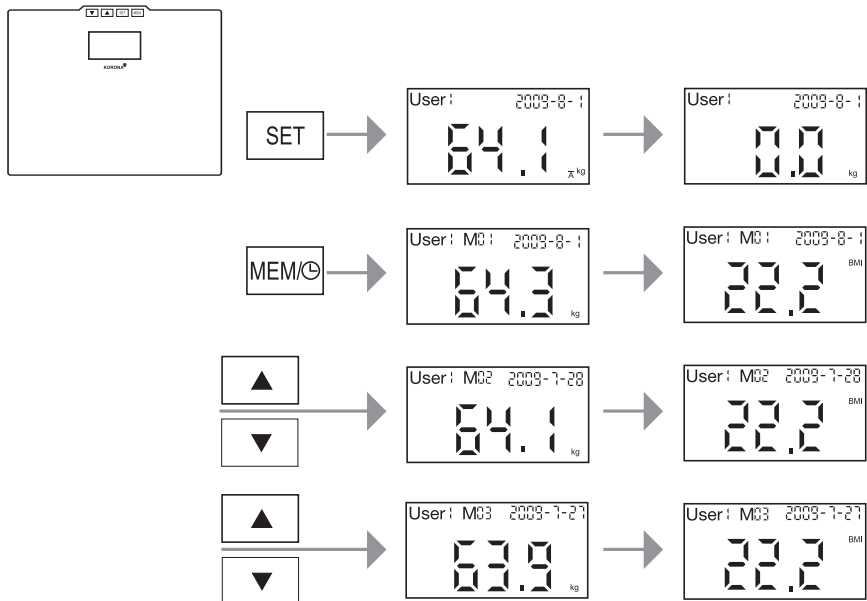

10 Resultaten beoordelen

Body Mass Index (queteletindex)

De Body Mass Index (BMI) is een getal dat vaak wordt gebruikt voor de beoordeling van het lichaamsgewicht. Het getal wordt berekend met de waarden van het lichaamsgewicht en de lichaamslengte. De formule hiervoor is: $\text{Body Mass Index} = \text{Lichaamsgewicht} : \text{Lichaamslengte}^2$. De eenheid voor BMI is daarom $[\text{kg}/\text{m}^2]$. De gewichtsindeling op basis van de BMI wordt bij volwassenen (vanaf 20 jaar) met de volgende waarden berekend (bron: WHO):

Categorie		BMI
Ondergewicht	Sterk ondergewicht	< 16
	Matig ondergewicht	16-16,9
	Licht ondergewicht	17-18,4
Normaal gewicht		18,5-25
Overgewicht	Pre-obesitas	25,1-29,9
Obesitas (Overgewicht)	Obesitas niveau I	30-34,9
	Obesitas niveau II	35-39,9
	Obesitas niveau III	≥ 40

Tijdelijke samenhang van de resultaten



Houd er rekening mee dat alleen de langdurige trend telt. Kortstondige gewichtswijkingen binnen een paar dagen zijn meestal het gevolg van vochttekort.

11 Batterijen vervangen

U moet bij deze weegschaal de batterijen vervangen wanneer in de display de aanwijzing “Lo” wordt weergegeven. Wanneer de batterijen bijna leeg zijn, schakelt de weegschaal zich automatisch uit.



Aanwijzing:

- Gebruik bij elke batterijwissel batterijen van hetzelfde type, hetzelfde merk en dezelfde capaciteit.
- Vervang de batterijen altijd tegelijk.
- Gebruik geen heroplaadbare accu's.
- Gebruik batterijen vrij van zware metalen.

12 Bewaren en onderhoud

De nauwkeurigheid van de meetwaarden en de levensduur van het toestel hangt van het zorgvuldige gebruik af:



Attentie:

- Zo nu en dan moet het apparaat gereinigd worden. Gebruik voor het reinigen een licht vochtige doek waarop u eventueel een beetje reinigingsmiddel hebt aangebracht. Gebruik geen bijtende reinigingsmiddelen en dompel het apparaat nooit in water.
- Apparaat niet in de vaatwasmachine reinigen!
- Plaats geen voorwerpen op de weegschaal als de weegschaal niet gebruikt wordt.
- Druk niet met geweld of met spitse voorwerpen op de toetsen.
- Stel het apparaat niet bloot aan schokken, vochtigheid, stof, chemische stoffen, sterke temperatuurschommelingen, elektromagnetische velden en warmtebronnen (ovens, verwarmingselementen). Druk niet met geweld of met spitse voorwerpen op de toetsen.

13 Verwijdering

Batterijen en accu's horen niet bij het normale huisafval. Als gebruiker bent u wettelijk verplicht om gebruikte batterijen terug te geven. U kunt uw oude batterijen bij de publieke verzamelpunten van uw gemeente of daar waar dit type batterijen verkocht worden, afgeven.



Aanwijzing:

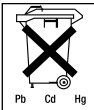

Deze tekens vindt u op batterijen met schadelijke stoffen:

Pb = batterij bevat lood,

Cd = batterij bevat cadmium,

Hg = batterij bevat kwikzilver.

In het belang van het milieu mag de weegschaal inclusief de batterijen aan het einde van zijn levensduur niet met het huishoudelijke afval verwijderd worden. Het verwijderen kan via gespecialiseerde verzamelpunten in uw land gebeuren.

Gelieve de plaatselijke voorschriften bij het verwijderen van de materialen in acht te nemen.



Verwijder het toestel conform de EG-richtlijn voor elektrische en elektronische apparaten **2002/96/EC – WEEE** (Waste Electrical and Electronic Equipment).

Voor nadere informatie kunt u zich richten tot de bevoegde instanties voor afvalverwijdering.

14 Wat te doen bij problemen?

Indien de weegschaal bij het meten een fout vaststelt, wordt het volgende weergegeven.

Displayweergave	Oorzaak	Oplossing
Err	Het maximale draagvermogen van 180 kg werd overschreden.	Slechts tot 180 kg belasten.
Lo	De batterijen zijn bijna leeg.	Vervang de batterijen
no	Opvraagpoging van geheugenplaat- sen voor gebruikers waarin nog geen waarden zijn opgeslagen	De weegschaal schakelt zich auto- matisch na korte tijd uit. Schakel de weegschaal opnieuw in en voer de meting uit.
----	De weegschaal zoekt naar het juiste nulpunt.	Plaats de weegschaal op een vlakke en vaste ondergrond. Wacht tot de weegschaal "0,0 kg" weergeeft.

Geen meting mogelijk

Mogelijke fouten	Oplossing
Wanneer u voor meting op de weegschaal plaatsneemt, voordat de weergave "0.0 kg" weergeeft, werkt de weegschaal niet juist.	Activeer de weegschaal juist (wacht op "0.0 kg") en meet nogmaals.
De batterijen in de weegschaal zijn leeg.	Vervang de batterijen.

Verkeerde gewichtsmeting

Mogelijke fouten	Oplossing
Weegschaal staat op tapijt.	Weegschaal op een effen en stevig onder- grond plaatsen.
Weegschaal heeft een onjuist nulpunt.	Activeer de weegschaal en wacht tot de weegschaal zich weer uitschakelt (ga dan niet op de weegschaal staan). Activeer daarna de weegschaal opnieuw en herhaal de meting.

